

BLADE

120 S2



**Instruction Manual
Bedienungsanleitung
Manuel d'utilisation
Manuale di Istruzioni**

SAFE

BNF
BASIC

RTF
READY-TO-FLY

HORIZON
H O B B Y

REMARQUE

La totalité des instructions, garanties et autres documents est sujette à modification à la seule discrétion d'Horizon Hobby, LLC. Pour obtenir la documentation à jour, rendez-vous sur le site horizonhobby.com ou www.towerhobbies.com et cliquer sur l'onglet de support de ce produit.

Signification de certains termes spécifiques

Les termes suivants sont utilisés dans l'ensemble du manuel pour indiquer différents niveaux de danger lors de l'utilisation de ce produit :

AVERTISSEMENT : procédures qui, si elles ne sont pas suivies correctement, peuvent entraîner des dégâts matériels et des blessures graves OU engendrer une probabilité élevée de blessure superficielle.

ATTENTION : procédures qui, si elles ne sont pas suivies correctement, peuvent entraîner des dégâts matériels ET des blessures graves.

REMARQUE : procédures qui, si elles ne sont pas suivies correctement, peuvent entraîner des dégâts matériels ET éventuellement un faible risque de blessures.



AVERTISSEMENT : lisez la TOTALITÉ du manuel d'utilisation afin de vous familiariser avec les caractéristiques du produit avant de le faire fonctionner. Une utilisation incorrecte du produit peut entraîner sa détérioration, ainsi que des risques de dégâts matériels, voire de blessures graves.

Ceci est un produit de loisirs sophistiqué. Il doit être manipulé avec prudence et bon sens et requiert des aptitudes de base en mécanique. Toute utilisation irresponsable de ce produit ne respectant pas les principes de sécurité peut provoquer des blessures, entraîner des dégâts matériels et endommager le produit. Ce produit n'est pas destiné à être utilisé par des enfants sans la surveillance directe d'un adulte. N'essayez pas de démonter le produit, de l'utiliser avec des composants incompatibles ou d'en améliorer les performances sans l'accord d'Horizon Hobby, LLC. Ce manuel comporte des instructions relatives à la sécurité, au fonctionnement et à l'entretien. Il est capital de lire et de respecter la totalité des instructions et avertissements du manuel avant l'assemblage, le réglage et l'utilisation, ceci afin de manipuler correctement l'appareil et d'éviter tout dégât matériel ou toute blessure grave.

14 ans et plus. Ceci n'est pas un jouet.

Précautions et directives liées à la sécurité

- Maintenez toujours une distance de sécurité adéquate dans toutes les directions autour de l'appareil pour éviter tout risque de collision ou de blessure. Cet appareil est contrôlé par un signal radio et peut être soumis à des interférences provenant de nombreuses sources hors de votre contrôle. Les interférences peuvent entraîner une perte de contrôle momentanée.
- Utilisez toujours l'appareil dans des espaces dégagés, à l'écart des véhicules, de la circulation et des personnes.
- Respectez toujours scrupuleusement les instructions et avertissements relatifs à l'appareil et à tous les équipements complémentaires optionnels utilisés (chargeurs, packs de batteries rechargeables, etc.).
- Tenez les produits chimiques, les petites pièces et les composants électriques hors de portée des enfants.
- Évitez d'exposer à l'eau tout équipement non conçu et protégé à cet effet. L'humidité endommage les composants électroniques.
- Ne mettez jamais aucune pièce de l'appareil dans votre bouche. Vous vous exposeriez à un risque de blessure grave, voire mortelle.
- N'utilisez jamais l'appareil lorsque les batteries de l'émetteur sont presque vides.
- Gardez toujours l'aéronef en vue et sous contrôle.
- Baissez toujours le manche des gaz lorsque les pales touchent un objet ou le sol.
- Utilisez toujours des batteries complètement chargées.
- N'éteignez jamais l'émetteur lorsque l'aéronef est sous tension.
- Retirez toujours les batteries avant le démontage.
- Nettoyez systématiquement les pièces mobiles.
- Séchez systématiquement les pièces de l'appareil.
- Laissez toujours les pièces refroidir avant de les toucher.
- Retirez systématiquement les batteries après utilisation.
- N'utilisez jamais l'aéronef lorsque les câbles sont endommagés.
- Ne touchez jamais les pièces mobiles.

Table des matières

Précautions et directives liées à la sécurité.....	33	Test des commandes.....	41
Table des matières.....	34	Compréhension des commandes de vol de base.....	41
Contenu de la boîte.....	34	Pilotage du 120 S2.....	42
Préparation au premier vol.....	35	Correction des déviations.....	43
Procédure de vol.....	35	Liste de la maintenance et des éléments à inspecter après le vol...	43
Avertissements relatifs à la charge.....	35	Guide de résolution des problèmes.....	44
Charge de la batterie.....	35	Exploded View.....	45
Installation des piles de l'émetteur (RTF).....	36	Liste des pièces détachées.....	46
Réglage de l'émetteur (BNF).....	36	Garantie et réparations.....	46
Installation de la batterie.....	39	Coordonnées de Garantie et réparations.....	47
Affectation de l'émetteur et du récepteur.....	39	Information IC.....	47
Commandes de l'émetteur (RTF).....	40	Informations de conformité pour l'Union européenne.....	47

Spécifications

Longueur	320mm	Diamètre du rotor de queue	70mm
Hauteur	108mm	Poids de vol	106 g
Diamètre du rotor principal	330mm		

Contenu de la boîte

- Blade 120 S2
- Batterie Li-Po 1S 3,7V 500mA 25C
- Chargeur USB pour batterie Li-Po 1S
- Emetteur MLP6DSM SAFE (Version RTF uniquement)
- 4 piles AA (Version RTF uniquement)

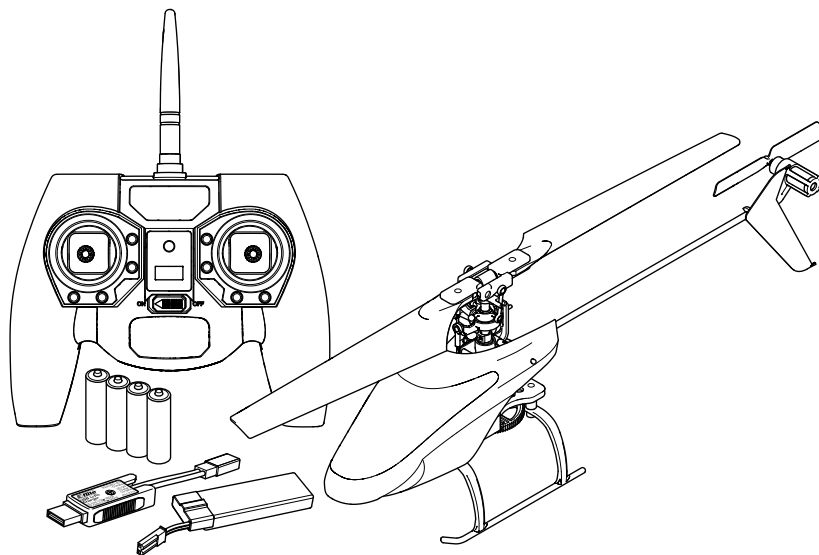

Préparation au premier vol

- Sortez tous les éléments de la boîte et inspectez-les
- Mettez la batterie en charge
- Installez les piles dans l'émetteur (RTF seulement)
- Programmez votre émetteur (Version BNF)
- Installez la batterie totalement chargée dans l'hélicoptère
- Affectez votre émetteur (Version BNF)
- Familiarisez-vous avec les commandes
- Choisissez un endroit approprié pour le vol

Avertissements relatifs à la charge



ATTENTION: les instructions et avertissements doivent être scrupuleusement suivis. Une manipulation non appropriée des batteries Li-Po peut provoquer un incendie, des blessures corporelles et/ou des dégâts matériels.

- **NE LAISSEZ JAMAIS LA BATTERIE ET LE CHARGEUR SANS SURVEILLANCE DURANT L'UTILISATION.**
- **NE CHARGEZ JAMAIS LES BATTERIES DURANT LA NUIT.**
- En manipulant, en chargeant ou en utilisant la batterie Li-Po incluse, vous assumez tous les risques associés aux batteries au lithium.
- Si la batterie commence à gonfler ou à se dilater, cessez immédiatement de l'utiliser. Si vous étiez en train de la charger ou de la décharger, interrompez la procédure et déconnectez-la. Continuer à utiliser, charger ou décharger une batterie qui gonfle ou se dilate peut provoquer un incendie.
- Pour obtenir les meilleurs résultats, entreposez toujours la batterie à température ambiante, dans un endroit sec.
- Lorsque vous transportez la batterie ou que vous la stockez temporairement, la température doit toujours être comprise entre 5 et 49 °C.
- Ne stockez en aucun cas la batterie ou l'avion dans une voiture ou à un endroit directement exposé à la lumière du soleil. Laisseée dans une voiture chaude, la batterie peut se détériorer ou même prendre feu.

Procédure de vol

- Mettez toujours l'émetteur sous tension en premier**
- Branchez la batterie à la prise du contrôleur
- Patientez durant l'initialisation du contrôleur
- Effectuez votre vol
- Faites atterrir le modèle
- Débranchez la batterie du contrôleur
- Mettez toujours l'émetteur hors tension en dernier**

- Chargez toujours les batteries à distance de tout matériau inflammable.
- Faites toujours l'inspection de la batterie avant la charge, et ne chargez jamais des batteries hors d'usage ou endommagées.
- Déconnectez toujours la batterie après la charge, et laissez le chargeur se refroidir entre les charges.
- Surveillez toujours en continu la température du pack de batteries au cours de la charge.
- **UTILISEZ EXCLUSIVEMENT UN CHARGEUR CONÇU SPÉCIFIQUEMENT POUR CHARGER DES BATTERIES LI-PO.** Le fait de charger la batterie avec un chargeur noncompatible peut être à l'origine d'un incendie provoquant des blessures corporelles et/ou des dégâts matériels.
- Ne déchargez jamais les cellules Li-Po en dessous de 3 V.
- Ne couvrez jamais les étiquettes d'avertissement avec des bandes auto-agrippantes.
- Ne chargez jamais les batteries sans respecter les niveaux recommandés.
- N'essayez jamais de démonter ou de modifier le chargeur.
- Ne laissez jamais des mineurs charger des packs de batteries.
- Ne chargez jamais les batteries dans des endroits extrêmement chauds ou froids (la plage de températures recommandées se situe entre 5 et 49 °C) et ne les exposez jamais à la lumière directe du soleil.

Charge de la batterie

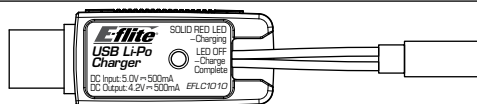

REMARQUE: Chargez uniquement des batteries froides au toucher et non endommagées. Contrôlez l'état de la batterie pour être sûr qu'elle n'est pas endommagée, gonflée, pliée ou percée.

1. Insérez le chargeur dans un port USB.
2. Connectez la batterie au câble du chargeur en respectant les polarités.
3. Déconnectez toujours la batterie du chargeur immédiatement après la fin de charge.



ATTENTION : Utilisez uniquement des chargeurs spécifiquement conçus pour charger la batterie Li-Po incluse.



ATTENTION : Ne dépassez jamais l'intensité de charge recommandée.

Indications de la DEL

Quand la connexion est réussie, la DEL rouge du chargeur s'éclaire fixement, indiquant que la charge a débuté. Il faudra environ 60 minutes pour charger entièrement une batterie 500mA déchargée. La DEL s'éteint quand la charge est terminée.

CHARGE: (Rouge fixe)

CHARGE MAX: (OFF)



ATTENTION: Débranchez immédiatement la batterie une fois que la charge est terminée. Ne laissez jamais une batterie connectée au chargeur.

Installation des piles de l'émetteur (RTF)

Remplacez les piles quand l'émetteur bipé.

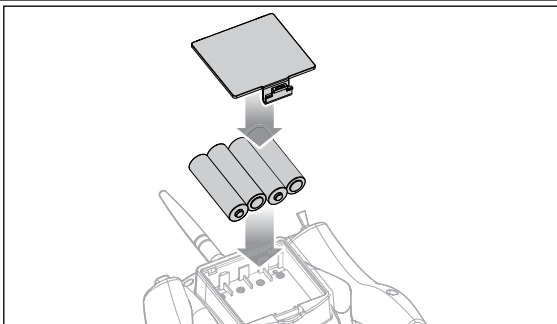

Réglage de l'émetteur (BNF)

Programmez votre émetteur avant d'essayer d'effectuer l'affec-tation ou de faire voler l'hélicoptère. On trouvera, ci-après, des valeurs de programmation pour les Spektrum DX6i, DX7s, DX6, DX7, DX8, DX9 et DX18.

Les fichiers de programme des modèles pour les émetteurs Spektrum utilisant l'interface Spektrum AirWare sont disponibles en ligne sur www.spektrumrc.com.

Votre hélicoptère est également compatible avec les émetteurs Spektrum DXe avec les versions 1.3 ou supérieures du logiciel. Utilisez les instructions ci-dessous pour inverser la voie 6 ou utilisez le câble de programmation approprié et l'application sur votre ordinateur, smartphone ou tablette pour programmer votre DXe. Nous vous recommandons de télécharger les informations de réglage du Blade 120 S2 avec la DXe sur www.spektrumrc.com.

DXe

Pour utiliser l'émetteur DXe avec le Blade 120 S, la voie 6 doit être inversée.

Pour inverser la voie 6 :

1. Lorsque vous mettez votre DXe sous tension, maintenez les manches gauche et droit dans les coins inférieurs comme sur l'illustration.
2. Mettez les manches au neutre après que l'émetteur aie bipé. La DEL clignotera lentement.
3. Pour sélectionner la voie à inverser, bougez le manche droit vers la gauche ou la droite puis laissez-le revenir au neutre. Bougez le manche vers la droite pour sélectionner la voie suivante. Bougez le manche vers la gauche pour sélectionner la voie précédente. La DEL clignotera rapidement selon la voie sélectionnée, comme indiqué dans le tableau. Sélectionnez la voie 6.
4. Pour inverser la voie sélectionnée, bougez la manche droit vers le haut ou le bas. La DEL changera de couleur indiquant la nouvelle direction de la voie.
5. La DEL clignotera **Orange** pour indiquer que la voie est **normale**. La DEL clignotera **Rouge** pour indiquer que la voie est **inversée**.
6. Pour sauvegarder les modifications, mettez votre DXe hors tension.

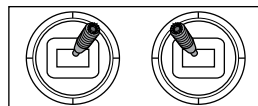

Clignotement de la DEL	Voie
1	1-Gaz
2	2-Ailerons
3	3-Profondeur
4	4-Dérive
5	5-Mode de vol
6	6-Panique
7	7-Volets
8	8-Voie Aux.



ATTENTION: Lors des mises sous tension suivantes, vérifiez toujours que la direction des gaz est correcte et maintenez une distance de sécurité autour du moteur et des pales. Le non-respect de cette consigne peut entraîner des blessures ou endommager le modèle.

Après l'inversion du canal 6, affectez normalement l'émetteur et l'hélicoptère.

Les modes de vol sont contrôlés par le commutateur de mode de vol.

Le mode Panic (Panique) est contrôlé par le bouton Bind/Panic/Trainer (Affectation/Panique/Entraîneur).

Une fois affectée, la DEL située dans l'hélicoptère doit briller en vert, bleu ou rouge, selon le mode de vol sélectionné.

Si la DEL brille en vert en mode FM-0 ou en bleu en mode FM-1/FM-2, cela signifie que le canal 6 n'a pas été inversé correctement. Utilisez les directions ci-dessus pour inverser le canal 6. Si la DEL clignote en rouge, remplacez la batterie de vol par une batterie complètement chargée.

DX6i

LISTE DES PARAMETRES

Type de modèle	Acro
Inversion	
Voie	Direction
Gaz	N
Ailerons	N
Profondeur	N
Dérive	N
Gyro	R
Volets	N
Type de Modulation	
AUTO DSMX-ENABLE	
D/R COMBI	
D/R SW	AILE
Chronomètre	
Rebours	5:00
Interrupteur	THR CUT

VALEURS

Course de servo			Double-débâtements et Expo			
Voie	Travel		Voie	Pos. Inter.	D/R	Expo*
Gaz	100/100		Ailerons	0	100	INH
Ailerons	100/100			1	75	INH
Profondeur	100/100		Profondeur	0	100	INH
Dérive	100/100			1	75	INH
Gyro	100/100		Dérive	0	100	INH
Pas	100/100			1	75	INH
VOLET			Mixing			
	VOLET	Profondeur	MIX 1	ACT		
NORM	↑100	0	GEAR > GEAR	ACT		
LAND	↓100	0	RATE	D 0%	U -100%	
			SW	GEAR	TRIM - INH	
			MIX 2	ACT		
			GEAR > GEAR	ACT		
			RATE	D 0%	U +100%	
			SW	ELE D/R	TRIM - INH	

Activation du mode Panique

Interrupteur Gyro: Inter. pos. 0 = Mode Panique Inactif
Inter. pos. 1 = Mode Panique Actif

Fonctionnement des modes de vol

Interrupteur Gear: Pos 0, Interrupteur Elev D/R: 0 ou 1 = Mode Stabilité, Petits débâtements
Interrupteur Gear: Pos 1, Interrupteur Elev D/R: 0 = Mode Stabilité, Grands débâtements
Interrupteur Gear: Pos 1, Interrupteur Elev D/R: 1 = Mode Agilité

DX7s

PARAMETRES SYSTEME

Type de modèle	ACRO
Sélection interr.	
Écolage	Aux 1
Volet	Gear
Les autres	INH

LISTE DES FONCTIONS

Course des servos									
Voie	Course	Inversion	Voie	Course	Inversion				
Gaz	100/100	Normal	Train	100/100	Normal				
Ailerons	100/100	Normal	AX1	100/100	Inversion				
Profondeur	100/100	Normal	AX2	100/100	Normal				
Dérive	100/100	Normal							
Double-débâtements et Expo									
Voie	Interr. Pos (Volet)	D/R	Expo*	Voie	Interr. Pos (Volet)	D/R	Expo*		
Ailerons	0	100/100	0	Dérive	0	100/100	0		
	1	100/100	0		1	100/100	0		
	2	75/75	0		2	75/75	0		
Profondeur	0	100/100	0	Chronomètre					
	1	100/100	0	Mode	à rebours				
	2	75/75	0	Durée	5:00 Tone				
Auto-rotation						Démarrage	Manche des gaz		
Interrupteur		Mix 1				Seuil	25%		

Activation du mode Panique

Bouton Écolage/Affectation
Appuyé = Mode Panique Actif
Lâché = Mode Panique Désactivé

Fonctionnement des modes de vol

Interrupteur Volets: Pos 0 = Mode Stabilité, Petits débâtements
Pos 1 = Mode Stabilité, Grands débâtements
Pos 2 = Mode Agilité

* L'utilisation d'Expo n'est pas nécessaire pour piloter le 120 S. S'il le souhaite, le pilote peut régler ce paramètre pour personnaliser la réactivité de l'hélicoptère par rapport au neutre.

DX8

PARAMETRES SYSTEME	
Type de modèle	ACRO
Sélection interr.	
Écolage	Aux 1
Mode de Vol	Gear
Les autres	INH

LISTE DES FONCTIONS								
Course des servos								
Voie	Course	Inversion	Voie	Course	Inversion			
Gaz	100/100	Normal	Gear	100/100	Normal			
Ailerons	100/100	Normal	AX1	100/100	Inversion			
Profondeur	100/100	Normal	AX2	100/100	Normal			
Dérive	100/100	Normal						
Double-débâtements et Expo								
Voie	Inter. Pos (AIL D/R)	D/R	Expo*	Voie	Inter. Pos (AIL D/R)	D/R	Expo*	
Ailerons	0	100/100	0	Dérive	0	100/100	0	
	1	100/100	0		1	100/100	0	
	2	75/75	0		2	75/75	0	
Profondeur	0	100/100	0	Chronomètre				
	1	100/100	0	Mode	à rebours			
	2	75/75	0	Durée	5:00 Tone			
Auto-rotation								
Interrupteur		Mix 1					Démarrage	Manche des gaz
							Seuil	25%

Activation du mode Panique

Bouton Écolage/Affectation

Appuyé = Mode Panique Actif

Lâché = Mode Panique Désactivé

Fonctionnement des modes de vol

Interrupteur Mode de vol: Pos 0 = Mode Stabilité, Petits débâtements

Pos 1 = Mode Stabilité, Grands débâtements

Pos 2 = Mode Agilité

DX6, DX6e, DX7 (Gen 2), 8e, DX9, DX18, iX12, iX20

PARAMETRES SYSTEME	
Type de modèle	Airplane
Mode de vol	
Inter. 1	Inter. B
Inter. 2	Inhibit
Assignation des voies	
Entrées	
1 Gaz	N/A
2 Ailerons	N/A
3 Profondeur	N/A
4 Dérive	N/A
5 Train	B
6 AX1	I

LISTE DES FONCTIONS						
Course des servos						
Voie	Course	Inversion	Voie	Course	Inversion	
Gaz	100/100	Normal	AX1	100/100	Inversion	
Ailerons	100/100	Normal	AX2	100/100	Normal	
Profondeur	100/100	Normal	AX3	100/100	Normal	
Dérive	100/100	Normal	AX4	100/100	Normal	
Train	100/100	Normal				
Double-débâtements et Expo						
Voie	Inter. (F) Pos		D/R	Expo*	Auto-rotation	
	DX6	DX7, 9, 18			Position	
Ailerons	0	0	100/100	0	Position	-130
	1	1	100/100	0	Interrupteur	Inter. H
	1	2	75/75	0		0 1
Profondeur	0	0	100/100	0	Chronomètre	
	1	1	100/100	0	Mode	à rebours
	1	2	75/75	0	Durée	5:00
Dérive	0	0	100/100	0	Démarrage	Manche des gaz
	1	1	100/100	0	Seuil	25%
	1	2	75/75	0	Unique	Désactivé

Activation du mode Panique

Bouton Écolage/Affectation

Appuyé = Mode Panique Actif

Lâché = Mode Panique Désactivé

Fonctionnement des modes de vol

Interrupteur B: Pos 0 = Mode Stabilité, Petits débâtements

Pos 1 = Mode Stabilité, Grands débâtements

Pos 2 = Mode Agilité

* L'utilisation d'Expo n'est pas nécessaire pour piloter le 120 S. S'il le souhaite, le pilote peut régler ce paramètre pour personnaliser la réactivité de l'hélicoptère par rapport au neutre.

Installation de la batterie

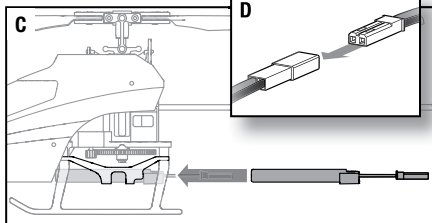
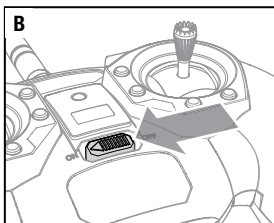
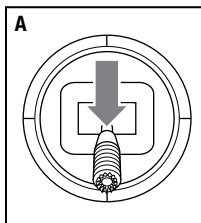

1. Abaissez la manette des gaz à la position la plus basse (A) et centrez tous les trims.
2. Placez le commutateur de mode de vol en mode Stability Low Bank Angle (stabilité à angle d'inclinaison faible) (FM-0).
3. Allumez l'émetteur (B).
4. Faites glisser entièrement la batterie de vol dans l'emplacement de montage du châssis de l'hélicoptère (C).
5. Raccordez le câble d'alimentation à la batterie (D), tenez compte de la polarité adéquate.

ATTENTION : un raccordement de la batterie au panneau de commande avec une polarité inversée endommagera le panneau de commande, la batterie ou ces deux éléments. Les dégâts résultant d'un mauvais raccordement de la batterie ne sont pas pris en charge dans le cadre de la garantie.

6. Empêchez tout mouvement de l'appareil. La DEL clignote rapidement en rouge, suivi d'un clignotement rapide en vert, puis passe au rouge, vert, bleu et rouge, ce qui indique que l'initialisation est terminée.

Une fois l'initialisation terminée :

- Si l'appareil est affecté correctement à l'émetteur, la DEL passe au mode de vol actuellement sélectionné.
- Si la DEL du panneau de commande clignote rapidement en bleu, indiquant que l'appareil est en mode d'affectation, passez à la section Affectations de l'émetteur et du récepteur, pour affecter l'appareil et l'émetteur.
- Si la DEL clignote lentement en bleu, cela signifie que le contrôleur de vol a perdu la communication avec l'émetteur.
- Si la DEL clignote en rouge, le contrôleur de vol a atteint la coupure par tension faible (LVC). Remplacez la batterie de vol par une batterie complètement chargée.

ATTENTION : débranchez toujours la batterie Li-Po de l'appareil lorsqu'il n'est pas en vol pour éviter toute décharge excessive. Les batteries déchargées à une tension inférieure à la tension minimale approuvée peuvent s'endommager, entraînant une baisse de performance et un risque d'incendie lorsque les batteries sont rechargées.

Affectation de l'émetteur et du récepteur

L'émetteur de la version RTF est livré déjà affecté au modèle. Si vous devez de nouveau effectuer l'affectation, suivez les instructions ci-dessous.

Procédure d'affectation du MLP6DSM (RTF)

1. Débranchez la batterie de vol de l'hélicoptère.
2. Mettez tous les trims au neutre.
3. Mettez l'émetteur hors tension et placez le manche des gaz à la position la plus basse/gaz coupés.
4. Branchez la batterie de vol dans l'hélicoptère et empêchez l'hélicoptère de bouger. La DEL du panneau de commande clignote en continu en bleu après l'initialisation de l'appareil, ce qui indique que le panneau de commande est en mode d'affectation.
5. Appuyez sur le manche de gauche* et maintenez la pression dessus pendant que vous allumez l'émetteur (vous entendrez un déclic).
6. Relâchez le manche de gauche. L'émetteur produira un bip sonore et la DEL d'alimentation clignotera.
7. L'hélicoptère est affecté lorsque la lumière de la DEL du panneau de commande se fixe (ne clignote pas).
8. Débranchez la batterie de vol et éteignez l'émetteur.

* La gâchette peut également être utilisée pour effectuer l'affectation.

Si vous rencontrez des difficultés, référez-vous au guide de dépannage. Si nécessaire, contactez votre revendeur ou le service technique Horizon Hobby.

Pour affecter ou ré-affecter votre hélicoptère à l'émetteur de votre choix, veuillez suivre les instructions suivantes.

Processus général d'affectation (BNF)
1. Déconnectez la batterie de l'hélicoptère.
2. Référez-vous au tableau des paramètres de l'émetteur pour configurer votre émetteur.
3. Baissez le manche des gaz à fond. Mettez tous les trims de votre émetteur au neutre.
4. Mettez l'émetteur hors tension et placez tous les interrupteurs en position 0. Placez le manche des gaz en position basse.
5. Connectez la batterie à la carte de contrôle. La DEL de la carte de contrôle va se mettre à clignoter, indiquant l'entrée en mode affectation.
6. Placez l'émetteur en mode affectation en le mettant sous tension.
7. Relâchez le bouton/interrupteur d'affectation (BIND) au bout de 2 à 3 secondes. L'affectation sera terminée quand la DEL du récepteur de l'hélicoptère s'éclairera fixement.
8. Déconnectez la batterie de l'hélicoptère et mettez l'émetteur hors tension.

ATTENTION : Si vous utilisez un émetteur Futaba avec un module Spektrum DSM2, il vous faudra inverser la voie de la manette des gaz et effectuer à nouveau l'affectation. Référez-vous au manuel d'utilisation du module Spektrum pour les instructions d'affectation et de sécurité failsafe. Référez-vous au manuel d'utilisation de l'émetteur Futaba pour les instructions d'inversion de voie de la manette des gaz.

Commandes de l'émetteur (RTF)

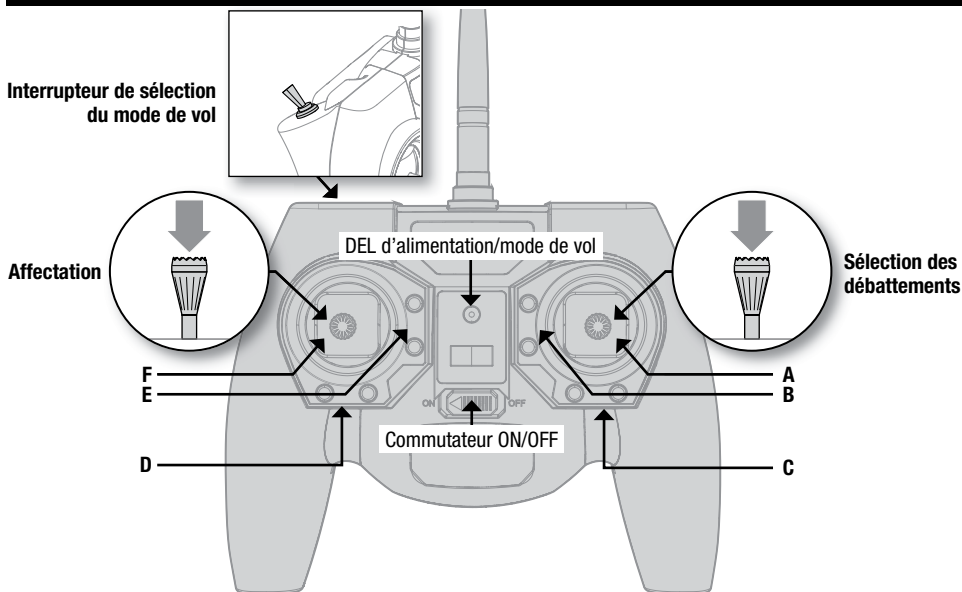

Lorsqu'ils sont enfoncés, les boutons de trim font un bruit qui augmente ou diminue en intensité à chaque pression. La position intermédiaire ou neutre du trim utilise une tonalité de milieu de gamme. Une série de bips sonores indique la fin de la plage de contrôle.

Sensibilité des commandes

La sensibilité des commandes peut être changée en effectuant une pression sur le manche droit. La DEL de l'émetteur s'allume fixement quand la sensibilité est élevée (par défaut) ou clignote quand la sensibilité est plus faible.

A	B	C	D	E	F
Aileron (Gauche/Droit) Profondeur (Haut/Bas)	Trim de profondeur	Trim d'aileron	Trim de dérive	Trim des gaz	Gouverne de direction (Gauche/Droit) Gaz (Haut/Bas)

Test des commandes

Testez les commandes avant d'effectuer le premier vol pour contrôler les mouvements des servos, des tringleries et autres éléments. Assurez-vous que le manche des gaz est en position basse quand vous effectuez ce test.

Gouverne de profondeur

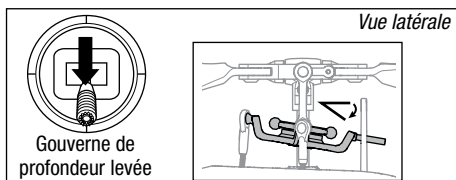
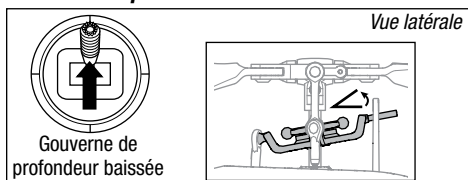

Aileron

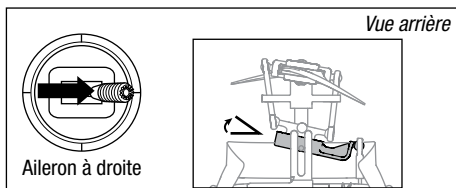
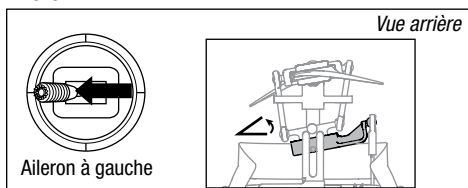

Compréhension des commandes de vol de base

Si vous n'avez pas encore bien assimilé les commandes de votre 120 S2, prenez quelques minutes pour vous familiariser avec elles avant de tenter votre premier vol.

Throttle (Gaz)

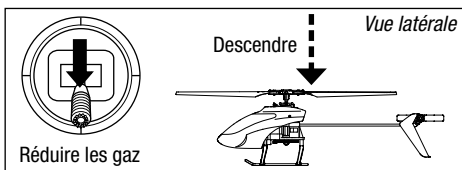
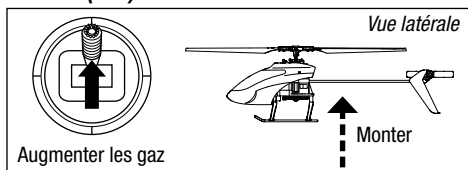

Gouverne de direction

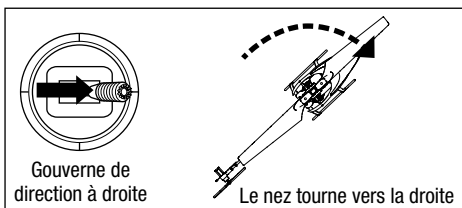
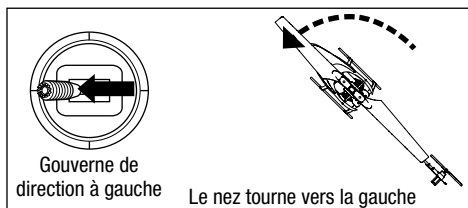

Gouverne de profondeur

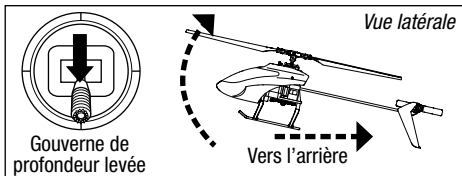
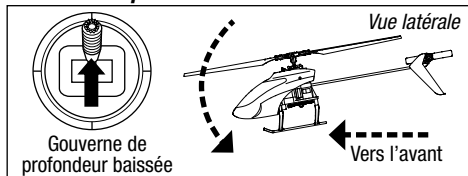

Aileron

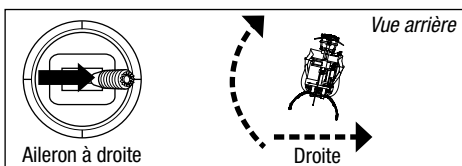
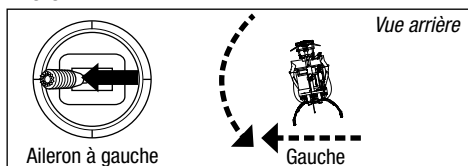

Pilotage du 120 S2

Consultez les réglementations locales avant de choisir votre zone de vol.

Nous vous recommandons de faire voler votre appareil en extérieur par vent calme (5KM/H ou moins) ou à l'intérieur d'un grand gymnase. Volez toujours à l'écart des maisons, des arbres, des lignes électriques et autres constructions. Vous devrez également éviter de voler au dessus des zones fréquentées comme les parcs publics, les cours d'écoles et les terrains de sport.

Nous vous conseillons de décoller depuis une surface lisse afin de permettre la glisse du modèle sans risque de basculement. Maintenez l'hélicoptère à environ 60cm au dessus du sol. Gardez la queue de l'hélicoptère pointée vers vous durant les premiers vols afin de vous familiariser avec les commandes. Relâcher le manche en mode Stability Low Bank Angle (stabilité à angle d'inclinaison faible) ou en mode Stability High Bank Angle mode (stabilité à angle d'inclinaison élevé) permettra à l'hélicoptère de se mettre à niveau, et activer le commutateur de panique mettra rapidement l'hélicoptère à niveau. Si vous êtes désorienté, baissez lentement le manche des gaz pour atterrir doucement. Effectuez uniquement du vol stationnaire et entraînez-vous aux décollages et atterrissages durant les premiers vols.

Décollage

Placez le modèle sur une surface plane et lisse libre de tout obstacle et éloignez-vous d'une distance de 10m. Augmentez progressivement les gaz jusqu'à décoller à une hauteur de 60cm au dessus du sol.

L'autonomie en vol avec la batterie fournie est d'environ 6 minutes.

Stationnaire

Effectuez de petites corrections aux manches pour essayer de maintenir l'hélicoptère dans une position précise. Si vous volez par vent très faible, le modèle ne nécessitera pas de correction aux manches. Après avoir actionné le manche du cyclique, puis l'avoir relâché, le modèle doit se stabiliser seul. Le modèle peut continuer sa glissade à cause de l'inertie. Déplacez le manche du cyclique dans la direction opposée pour arrêter le mouvement.

N'utilisez pas les trims de votre émetteur pour éliminer les déviations. Si l'hélicoptère ne reste pas au stationnaire en conditions calmes, effectuez une correction des déviations. Une fois que vous maîtriserez le vol stationnaire, vous pourrez essayer les translations en gardant toujours la queue de l'hélicoptère pointée vers vous. Vous pouvez également augmenter ou diminuer l'altitude en agissant

sur le manche des gaz. Une fois que vous maîtriserez ces déplacements, vous pourrez essayer de voler avec la queue de l'hélicoptère dans différentes orientations. Il est important de garder à l'esprit que les commandes pivotent en suivant l'orientation de l'hélicoptère et de toujours vous baser en suivant l'orientation du nez de l'hélicoptère. Par exemple, le manche du cyclique vers l'avant fera toujours descendre le nez de l'hélicoptère.

Coupure basse tension (LVC)

Le système LVC diminue la puissance aux moteurs quand la tension de la batterie chute. Quand la puissance diminue, la DEL rouge du contrôleur se met à clignoter, atterrissez immédiatement et rechargez la batterie. Le LVC n'empêche pas la décharge de la batterie durant son stockage.

REMARQUE: une utilisation répétée jusqu'à l'enclenchement du LVC peut endommager la batterie.

Atterrissage

Pour atterrir, baissez lentement le manche des gaz depuis un vol stationnaire à faible altitude. Débranchez la batterie immédiatement après le vol afin d'éviter une décharge trop importante de la batterie. Chargez complètement la batterie avant de procéder à son stockage. Contrôlez que la tension de la batterie ne descend pas sous 3V par élément durant son stockage.

Mode de Vol

Mode Stability Low Bank Angle mode (stabilité à angle d'inclinaison faible) (FM-0): La DEL du récepteur s'allume en vert fixe. Le mode de vol permet un angle d'inclinaison faible et une vitesse de vol lente. Lorsque le manche cyclique est relâché, l'appareil se mettra à niveau par lui-même.

Mode Stability High Bank Angle mode (stabilité à angle d'inclinaison élevé) (FM-1): La DEL du récepteur s'allume en bleu fixe. Le mode de vol permet un angle d'inclinaison élevé et une vitesse de vol rapide. Lorsque le manche cyclique est relâché, l'appareil se mettra à niveau par lui-même.

Mode Agilité (FM-2): La DEL du récepteur est rouge fixe. L'angle d'inclinaison n'est pas limité. L'hélicoptère se stabilisera automatiquement lorsque vous lâchez le manche du cyclique.

Correction des déviations

L'hélicoptère a été calibré en usine avant l'expédition, mais il est possible qu'un crash entraîne une déformation de la structure et donc une légère déviation en mode Stabilité. Dans cette situation, veuillez suivre la procédure de calibration. Avant de commencer la procédure de calibration, assurez-vous que les batteries sont complètement chargées et que l'hélicoptère et l'émetteur ont bien été affectés selon les instructions d'affectation.

Pour calibrer votre Blade 120 S:

- Après l'initialisation, mettez les manches de l'émetteur dans les coins inférieurs extérieurs comme sur l'illustration.

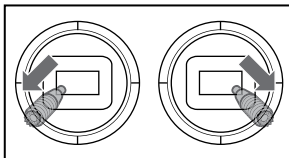

Lorsque les DELs rouge et bleue de la carte de contrôle deviennent fixes, le mode calibration est activé.

- Relâchez les manches.
- Poussez doucement les gaz pour mettre votre hélicoptère en stationnaire bas. Les DELs rouge et bleue clignotent continuellement indiquant que la procédure de calibration a commencé. Maintenez l'hélicoptère en stationnaire pendant environ 15 secondes en touchant au minimum les commandes.
- Posez votre hélicoptère et baissez complètement les gaz.
- Après l'atterrissage, appuyez sur le bouton Affectation/Panique pour terminer la procédure de calibration. La DEL sera bleue fixe.

Liste de la maintenance et des éléments à inspecter après le vol

Rotules	Contrôlez que les chapes sont correctement reliées au rotules, et qu'il n'y a pas de point dur. Le rotule ne doit pas avoir un jeu excessif, le déboîtement de la rotule durant le vol peut entraîner un crash. Remplacez les rotules usées avant leur rupture.
Nettoyage	Assurez-vous que la batterie n'est pas connectée avant d'entreprendre le nettoyage. A l'aide d'une brosse douce ou d'un chiffon sec non-pelucreux, enlevez la poussière et les débris.
Roulements	Remplacez les roulements quand vous remarquez un frottement durant leur rotation.
Câblage	Assurez-vous que les câbles ne bloquent pas de pièces en mouvement. Remplacez tout câble endommagé et tout connecteur devenu lâche.
Pièces servant à la fixation	Assurez-vous de l'absence de toute vis, bride ou connecteur desserré. Ne serrez pas excessivement des vis métalliques dans des pièces en plastique. Serrez les vis de façon à ce que les pièces soient parfaitement jointives, et ne donnez ensuite qu'1/8ème de tour supplémentaire.
Rotors	Contrôlez l'état des pales et des autres éléments ayant une vitesse de rotation élevée. En cas de présence de fissures, de bavures ou de rayures, veuillez remplacer les éléments concernés avant d'effectuer un nouveau vol. Contrôlez que les 2 pales principales sont serrées à leurs pieds de pales respectifs avec une tension équivalente. Quand vous inclinez l'hélicoptère, les pales ne doivent pas pivoter sous leur propre masse. Elles ne doivent pivoter que si l'hélicoptère est légèrement secoué.
Anticouple	Contrôlez l'état du rotor d'anticouple, le remplacer si nécessaire. Contrôlez l'état de la poutre, la remplacer si nécessaire.
Mécanique	Inspectez l'état du châssis et du train d'atterrissage, remplacer si nécessaire. Contrôlez le jeu vertical de l'axe principal et ajustez la position de la bague de fixation si nécessaire. Contrôlez l'entre-dent de la couronne, qu'il n'existe pas de point dur sur toute sa rotation. Inspectez l'état de tous les câbles, remplacer si nécessaire.

Guide de résolution des problèmes

Problème	Cause possible	Solution
L'hélicoptère est affecté à un émetteur Spektrum DXe mais ne répond pas aux commandes	L'émetteur est en mode 9 voies	A l'aide du câble de programmation DXe approprié et de l'application ordinateur, smartphone ou tablette, passez votre émetteur en mode 7 voies ou téléchargez le guide de réglage du Blade 120 S pour votre émetteur sur www.spektrumrc.com
L'hélicoptère n'accélère pas	La manette des gaz et/ou le trim des gaz sont poussés à fond	Réinitialisez les commandes en plaçant la manette des gaz et le trim des gaz à leur position la plus basse
	L'hélicoptère s'est déplacé lors de l'initialisation	Débranchez la batterie de vol et réinitialisez l'hélicoptère tout en empêchant l'hélicoptère de se déplacer
L'hélicoptère ne vole pas très longtemps ou manque de puissance	La charge de la batterie de vol est faible	Rechargez complètement la batterie de vol
	La batterie de vol est endommagée	Remplacez la batterie de vol et suivez les instructions correspondantes
	Il fait peut-être trop froid pour voler	Assurez-vous que la batterie est chaude (température ambiante) avant de l'utiliser
La DEL du module clignote rapidement et l'appareil ne répond pas aux commandes (durant l'affectation)	L'émetteur est trop près de l'appareil durant l'affectation	Mettez l'émetteur hors tension. Éloignez-le de l'appareil. Débranchez puis rebranchez la batterie. Suivez les instructions d'affectation
	Le bouton ou l'interrupteur d'affectation n'a pas été maintenu durant la mise sous tension de l'émetteur	Mettez l'émetteur hors tension et répétez le processus d'affectation
	L'appareil ou l'émetteur se trouve trop proche d'un grand objet métallique, d'un réseau sans fil ou d'un autre émetteur	Placez l'avion et l'émetteur à un autre emplacement et retentez l'affectation
La DEL du module clignote rapidement et le l'hélicoptère ne répond pas aux commandes (après l'affectation)	Moins de 5 secondes se sont écoulées entre l'allumage de l'émetteur et la connexion de la batterie de vol sur l'hélicoptère	Laissez l'émetteur sous tension. Débranchez puis rebranchez la batterie de l'hélicoptère
	L'hélicoptère est affecté à une mémoire de modèle différente (radios ModelMatch uniquement)	Sélectionnez la mémoire de modèle correcte sur l'émetteur. Débranchez puis rebranchez la batterie de l'hélicoptère
	Charge de la batterie ou des piles de l'émetteur trop faible	Remplacez ou chargez la batterie ou les piles de l'émetteur
	L'appareil ou l'émetteur se trouve trop proche d'un grand objet métallique, d'un réseau sans fil ou d'un autre émetteur	Placez l'avion et l'émetteur à un autre emplacement et retentez la connexion
L'hélicoptère vibre ou tremble en vol	Pale, cône, pied de pale, dent d'engrenage endommagé ou arbre principal fissuré	Contrôlez l'état des pales, cône, pieds de pale, dents d'engrenage et arbre principal à la recherche de fissures ou cassures. Remplacez les pièces endommagées
	Biellettes de tête mal connectées	Connectez les biellettes de tête avec les rotules du plateau cyclique
Le modèle ne reste pas à plat/ ne se remet pas à plat en mode Panique. Mouvements aléatoires en vol	Vibration	Assurez-vous que le récepteur est correctement fixé à l'hélicoptère. Vérifiez qu'aucun câble n'entre en contact avec le récepteur. Inspectez et équilibrez tous les composants en rotation. Contrôlez que l'arbre principal et l'adaptateur d'anticouple ne sont pas endommagés ou tordus. Inspectez toute la mécanique à la recherche d'éléments endommagés ou cassés, remplacez les pièces qui le sont

Problème	Cause possible	Solution
Oscillation de la queue ou performances insuffisantes	Fixations de poutre desserrées, rotor d'anticouple endommagé, couronne endommagée, vis desserrées, vibration	Contrôlez que les vis de fixation de la poutre sont correctement serrées. Contrôlez également que les renforts de poutre sont correctement installés. Inspectez l'état du rotor d'anticouple. Contrôlez l'état et l'ajustement de la couronne principale, il ne doit pas y avoir de point dur sur toute sa rotation. Remplacez les éléments usés ou endommagés
Glisse par vent calme	Vibration, tringlerie ou servo endommagé	Durant une utilisation normale, les trims de l'émetteur ne nécessitent pas d'ajustement et les neutres sont enregistrés durant l'initialisation. Si vous considérez que des ajustements des trims sont à effectuer après le décollage, contrôlez l'équilibrage de toutes les pièces en rotation, assurez-vous que les tringleries ne sont pas endommagées et contrôlez que les servos sont en bon état de fonctionnement. Effectuez la procédure de Correction de déviations
Glisse dans le vent	Normal	Le modèle va glisser, poussé par le vent, mais va rester à plat durant le vol. Maintenez simplement le manche du cyclique dans la position nécessaire pour maintenir l'hélicoptère en stationnaire. Le modèle doit s'incliner dans le vent pour rester en stationnaire, si le modèle reste à plat, il glissera poussé par le vent
Vibration importante	Déséquilibre d'une pièce en rotation	Contrôlez l'état de l'axe de rotor principal, du rotor d'anticouple, des pales principales, du châssis et de l'adaptateur d'anticouple, remplacez les éléments endommagés. Les vibrations doivent être réduites pour assurer le fonctionnement optimal du Mode panique et de l'auto-stabilisation

Exploded View

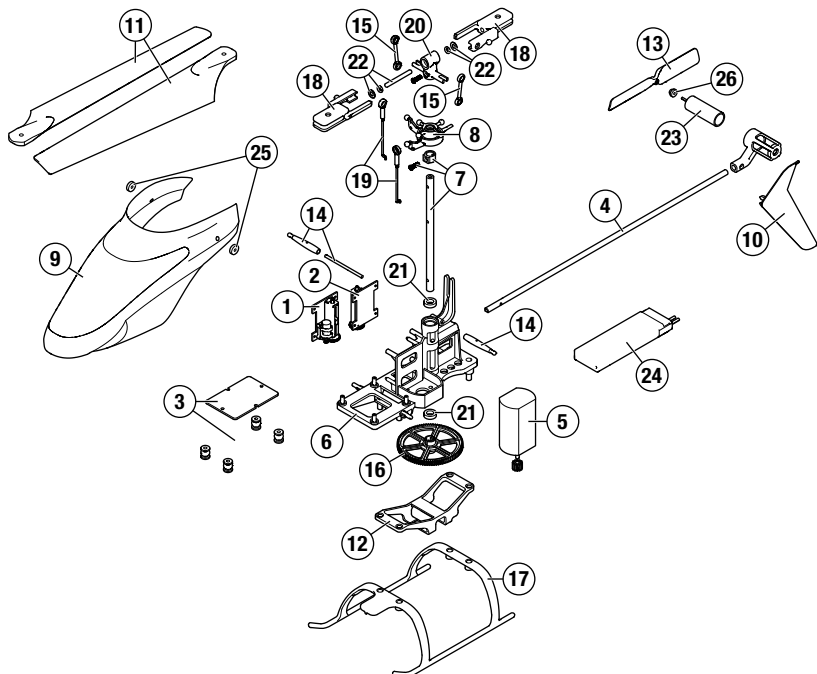

Liste des pièces détachées

Réf. pièce	Description
	BLH1100 120 S2 RTF
	BLH1180 120 S2 BNF
1	SPMSH2029L Servo Linéaire, câble 35mm
2	SPMSH2030L Servo Linéaire, câble 60mm
3	BLH1101 Carte de contrôle
4	BLH4102 Poutre de queue
5	BLH4103 Moteur principal
6	BLH4104 Châssis
7	BLH4105 Axe principal avec visserie
8	BLH4106 Plateau cyclique
9	BLH1102 Bulle
10	BLH1103 Dérive
11	BLH4111 Pales principales
12	BLH4112 Support batterie
13	BLH3117 Anticouple
14	BLH3705 Supports de bulle

Réf. pièce	Description
15	BLH3115 Bielle de tête
16	BLH3106 Couronne principale
17	BLH3709 Train d'atterrissage
18	BLH3114 Pieds de pales principales avec visserie
19	BLH3108 Tringleries de servos avec rotules (2)
20	BLH3112 Moyeu de tête de rotor principal
21	BLH3128 Roulement 4 x 7 x 2
22	BLH3113 Set d'axes de pieds de pales
23	BLH4113 Moteur d'anticouple
24	EFLB5001S25 Batterie Li-Po 1S 3,7V 500mA 25C, prise JST
25	BLH3121 Caoutchoucs de fixation de bulle (8)
26	BLH3125 Manchon de protection moteur anticouple
	BLH4109 120 S - Set de vis
	SPMRMLP6 Emetteur MLP6DSM 6 voies SAFE
	EFLC1010 Chargeur Li-Po USB 1S 500mA, JST

Garantie et réparations

Durée de la garantie

Garantie exclusive - Horizon Hobby, LLC (Horizon) garantit que le Produit acheté (le « Produit ») sera exempt de défauts matériels et de fabrication à sa date d'achat par l'Acheteur. La durée de garantie correspond aux dispositions légales du pays dans lequel le produit a été acquis. La durée de garantie est de 6 mois et la durée d'obligation de garantie de 18 mois à l'expiration de la période de garantie.

Limitations de la garantie

- (a) La garantie est donnée à l'acheteur initial (« Acheteur ») et n'est pas transférable. Le recours de l'acheteur consiste en la réparation ou en l'échange dans le cadre de cette garantie. La garantie s'applique uniquement aux produits achetés chez un revendeur Horizon agréé. Les ventes faites à des tiers ne sont pas couvertes par cette garantie. Les revendications en garantie seront acceptées sur fourniture d'une preuve d'achat valide uniquement. Horizon se réserve le droit de modifier les dispositions de la présente garantie sans avis préalable et révoque alors les dispositions de garantie existantes.
- (b) Horizon n'endosse aucune garantie quant à la vendabilité du produit ou aux capacités et à la forme physique de l'utilisateur pour une utilisation donnée du produit. Il est de la seule responsabilité de l'acheteur de vérifier si le produit correspond à ses capacités et à l'utilisation prévue.
- (c) Recours de l'acheteur – Il est de la seule discrétion d'Horizon de déterminer si un produit présentant un cas de garantie sera réparé ou échangé. Ce sont là les recours exclusifs de l'acheteur lorsqu'un défaut est constaté.

Horizon se réserve la possibilité de vérifier tous les éléments utilisés et susceptibles d'être intégrés dans le cas de garantie. La décision de réparer ou de remplacer le produit est du seul ressort d'Horizon. La garantie exclut les défauts esthétiques ou les défauts provoqués par des cas de force majeure, une manipulation incorrecte du produit, une utilisation incorrecte ou commerciale de ce dernier ou encore des modifications de quelque nature qu'elles soient. La garantie ne couvre pas les dégâts résultant d'un

montage ou d'une manipulation erronés, d'accidents ou encore du fonctionnement ainsi que des tentatives d'entretien ou de réparation non effectuées par Horizon. Les retours effectués par le fait de l'acheteur directement à Horizon ou à l'une de ses représentations nationales requièrent une confirmation écrite.

Limitation des dommages

Horizon ne saurait être tenu pour responsable de dommages conséquents directs ou indirects, de pertes de revenus ou de pertes commerciales, liés de quelque manière que ce soit au produit et ce, indépendamment du fait qu'un recours puisse être formulé en relation avec un contrat, la garantie ou l'obligation de garantie. Par ailleurs, Horizon n'acceptera pas de recours issus d'un cas de garantie lorsque ces recours dépassent la valeur unitaire du produit. Horizon n'exerce aucune influence sur le montage, l'utilisation ou la maintenance du produit ou sur d'éventuelles combinaisons de produits choisies par l'acheteur. Horizon ne prend en compte aucune garantie et n'accepte aucun recours pour les blessures ou les dommages pouvant en résulter. Horizon Hobby ne saurait être tenu responsable d'une utilisation ne respectant pas les lois, les règles ou réglementations en vigueur.

En utilisant et en montant le produit, l'acheteur accepte sans restriction ni réserve toutes les dispositions relatives à la garantie figurant dans le présent document. Si vous n'êtes pas prêt, en tant qu'acheteur, à accepter ces dispositions en relation avec l'utilisation du produit, nous vous demandons de restituer au vendeur le produit complet, non utilisé et dans son emballage d'origine.

Indications relatives à la sécurité

Ceci est un produit de loisirs perfectionné et non un jouet. Il doit être utilisé avec précaution et bon sens et nécessite quelques aptitudes mécaniques ainsi que mentales. L'incapacité à utiliser le produit de manière sûre et raisonnable peut provoquer des blessures et des dégâts matériels conséquents. Ce produit n'est pas destiné à être utilisé par des enfants sans la surveillance par un tuteur. La notice d'utilisation contient des indications

relatives à la sécurité ainsi que des indications concernant la maintenance et le fonctionnement du produit. Il est absolument indispensable de lire et de comprendre ces indications avant la première mise en service. C'est uniquement ainsi qu'il sera possible d'éviter une manipulation erronée et des accidents entraînant des blessures et des dégâts. Horizon Hobby ne saurait être tenu responsable d'une utilisation ne respectant pas les lois, les règles ou réglementations en vigueur.

Questions, assistance et réparations

Votre revendeur spécialisé local et le point de vente ne peuvent effectuer une estimation d'éligibilité à l'application de la garantie sans avoir consulté Horizon. Cela vaut également pour les réparations sous garantie. Vous voudrez bien, dans un tel cas, contacter le revendeur qui conviendra avec Horizon d'une décision appropriée, destinée à vous aider le plus rapidement possible.

Maintenance et réparation

Si votre produit doit faire l'objet d'une maintenance ou d'une réparation, adressez-vous soit à votre revendeur spécialisé, soit directement à Horizon. Emballez le produit soigneusement. Veuillez noter que le carton d'emballage d'origine ne suffit pas, en règle générale, à protéger le produit des dégâts pouvant survenir pendant le transport. Faites appel à un service de messagerie proposant une fonction de suivi et une assurance, puisque Horizon ne prend aucune responsabilité pour l'expédition du produit jusqu'à sa réception acceptée. Veuillez joindre une preuve

d'achat, une description détaillée des défauts ainsi qu'une liste de tous les éléments distincts envoyés. Nous avons de plus besoin d'une adresse complète, d'un numéro de téléphone (pour demander des renseignements) et d'une adresse de courriel.

Garantie et réparations

Les demandes en garantie seront uniquement traitées en présence d'une preuve d'achat originale émanant d'un revendeur spécialisé agréé, sur laquelle figurent le nom de l'acheteur ainsi que la date d'achat. Si le cas de garantie est confirmé, le produit sera réparé. Cette décision relève uniquement d'Horizon Hobby.

Réparations payantes

En cas de réparation payante, nous établissons un devis que nous transmettons à votre revendeur. La réparation sera seulement effectuée après que nous ayons reçu la confirmation du revendeur. Le prix de la réparation devra être acquitté au revendeur. Pour les réparations payantes, nous facturons au minimum 30 minutes de travail en atelier ainsi que les frais de réexpédition. En l'absence d'un accord pour la réparation dans un délai de 90 jours, nous nous réservons la possibilité de détruire le produit ou de l'utiliser autrement.

ATTENTION: Nous n'effectuons de réparations payantes que pour les composants électroniques et les moteurs. Les réparations touchant à la mécanique, en particulier celles des hélicoptères et des voitures radiocommandées, sont extrêmement coûteuses et doivent par conséquent être effectuées par l'acheteur lui-même. 10/15

Coordonnées de Garantie et réparations

Pays d'achat	Horizon Hobby	Numéro de téléphone/E-mail	Adresse
Union européenne	Horizon Technischer Service Sales: Horizon Hobby GmbH	service@horizonhobby.eu +49 (0) 4121 2655 100	Hanskampring 9 D 22885 Barsbüttel, Germany

Information IC

IC: 6157A-WAC01T

Le présent appareil est conforme aux CNR d'Industrie Canada applicables aux appareils radio exempts de licence. L'exploitation est autorisée aux deux conditions suivantes :

(1) l'appareil ne doit pas produire de brouillage, et (2) l'utilisateur de l'appareil doit accepter tout brouillage radioélectrique subi, même si le brouillage est susceptible d'en compromettre le fonctionnement.

Informations de conformité pour l'Union européenne

CE Déclaration de conformité de l'Union européenne :

Blade 120 S2 RTF (BLH1100)
Horizon Hobby, LLC déclare par la présente que ce produit est en conformité avec les exigences essentielles et les autres dispositions des directives RED, CEM et DBT.

Une copie de la déclaration de conformité européenne est disponible à : <http://www.horizonhobby.com/content/support-render-compliance>.

Blade 120 S2 BNF (BLH1100)

Horizon Hobby, LLC déclare par la présente que ce produit est en conformité avec les exigences essentielles et les autres dispositions des directives RED et CEM.

Instructions relatives à l'élimination des D3E pour les utilisateurs résidant dans l'Union européenne



Ce produit ne doit pas être éliminé avec d'autres déchets. Il relève de la responsabilité de l'utilisateur d'éliminer les équipements mis au rebut en les remettant à un point de collecte désigné en vue du recyclage des déchets d'équipements électriques et électroniques. La collecte et le recyclage séparés de vos équipements au moment de leur

élimination aideront à préserver les ressources naturelles et à garantir que les déchets seront recyclés de manière à protéger la santé humaine et l'environnement. Pour plus d'informations quant aux lieux de dépôt de vos équipements mis au rebut en vue du recyclage, veuillez contacter votre mairie, votre service de traitement des ordures ménagères ou le magasin dans lequel vous avez acheté le produit.



©2020 Horizon Hobby, LLC.

Blade, the Blade logo, E-Flite, BNF, the BNF logo, DSM, DSM2, DSMX, SAFE, the SAFE logo, Spektrum AirWare and ModelMatch are trademarks or registered trademarks of Horizon Hobby, LLC.

The Spektrum trademark is used with permission of Bachmann Industries, Inc.

All other trademarks, service marks and logos are property of their respective owners.

US 9,930,567. US 10,419,970. Other patents pending.

Created 3/20

61256

BLH1100, BLH1180