



NX8

8 -Channel 2.4GHz
DSMX® Aircraft System



Bind-N-Fly® Ready to fly, redefined.

Instruction Manual
Bedienungsanleitung
Manuel d'utilisation
Manuale di Istruzioni



REMARQUE

La totalité des instructions, garanties et autres documents est sujette à modification à la seule discrétion d'Horizon Hobby, LLC. Pour obtenir la documentation à jour, rendez-vous sur le site horizonhobby.com et cliquez sur l'onglet de support de ce produit.

Signification de certains termes spécifiques

Les termes suivants sont utilisés dans l'ensemble du manuel pour indiquer différents niveaux de danger lors de l'utilisation de ce produit :

AVERTISSEMENT : procédures qui, si elles ne sont pas suivies correctement, peuvent entraîner des dégâts matériels et des blessures graves OU engendrer une probabilité élevée de blessure superficielle.

ATTENTION : procédures qui, si elles ne sont pas suivies correctement, peuvent entraîner des dégâts matériels ET des blessures graves.

REMARQUE : procédures qui, si elles ne sont pas suivies correctement, peuvent entraîner des dégâts matériels ET éventuellement un faible risque de blessures.



AVERTISSEMENT : Lisez la TOTALITE du manuel d'utilisation afin de vous familiariser avec les caractéristiques du produit avant de le faire fonctionner. Une utilisation incorrecte du produit peut avoir comme résultat un endommagement du produit lui-même, celui de propriétés personnelles voire entraîner des blessures graves.

Ceci est un produit de loisirs perfectionné. Il doit être manipulé avec prudence et bon sens et requiert quelques aptitudes de base à la mécanique. L'incapacité à manipuler ce produit de manière sûre et responsable peut provoquer des blessures ou des dommages au produit ou à d'autres biens. Ce produit n'est pas destiné à être utilisé par des enfants sans la surveillance directe d'un adulte. Ne pas essayer de démonter le produit, de l'utiliser avec des composants incompatibles ou d'en améliorer les performances sans l'approbation de Horizon Hobby, LLC. Ce manuel comporte des instructions de sécurité, de mise en oeuvre et d'entretien. Il est capital de lire et de respecter toutes les instructions et avertissements du manuel avant l'assemblage, le réglage ou l'utilisation afin de le manipuler correctement et d'éviter les dommages ou les blessures graves.



AVERTISSEMENT SUR LA CONTREFAÇON DE PRODUITS

Achetez toujours auprès d'un concessionnaire agréé Horizon Hobby, LLC pour vous assurer de la haute qualité des produits Spektrum authentiques. Horizon Hobby, LLC décline toute possibilité d'assistance et de garantie concernant, mais sans limitation, la compatibilité et les performances des produits contrefaits ou s'affirmant compatibles avec DSM2 ou Spektrum.

REMARQUE : Ce produit est uniquement destiné à une utilisation dans le domaine des loisirs pour commander des véhicules et avions radiocommandés sans pilote. Horizon Hobby décline toute responsabilité dans le cas d'une utilisation hors de ces conditions et annulera la garantie relative au produit.

14 ans et plus. Ceci n'est pas un jouet.

ENREGISTREMENT DE GARANTIE

Visitez le site www.spektrumrc.com/registration aujourd'hui même pour enregistrer votre produit.

REMARQUE : Bien que le DSMX permet d'utiliser plus de 40 émetteurs simultanément, quand vous utilisez des récepteurs DSMX en mode DSM2 ou des récepteurs DSM2 avec un émetteur en mode DSM2, veuillez ne pas dépasser 40 émetteurs simultanément.

GÉNÉRALITÉS

- Les modèles peuvent présenter des dangers en cas de mise en oeuvre et d'entretien incorrects.
- Installez et utilisez toujours le système de commande par radio de façon correcte.
- Pilotez toujours le modèle de façon à en conserver le contrôle quelles que soient les conditions.
- N'hésitez pas à demander assistance à un pilote expérimenté ou d'aller voir votre magasin local d'articles de loisir.
- Prenez contact avec des organisations de modélisme locales ou régionales pour obtenir assistance et instructions sur le vol dans votre zone.
- Lorsque vous utilisez un modèle, allumez toujours l'émetteur en premier et éteignez-le toujours en dernier.
- Une fois qu'un modèle a été affecté à un émetteur et que le modèle a été paramétré dans l'émetteur, réaffectez toujours le modèle à l'émetteur afin d'établir le paramétrage de sécurité correct.

SÉCURITÉ DU PILOTE

- Assurez-vous toujours que les batteries sont complètement chargées avant d'entreprendre un vol.
- Chronométrez toujours vos vols pour plus de sécurité et adapter vos vols selon l'autonomie de votre batterie.
- Effectuez un contrôle de portée de l'émetteur et du modèle avant de faire voler ce dernier.
- Vérifiez que les surfaces de commande répondent correctement aux commandes de l'émetteur avant d'effectuer un vol.
- NE faites PAS voler votre modèle à proximité de spectateurs, sur un parking ou tout autre lieu où sa manipulation pourrait entraîner des blessures corporelles ou provoquer des dégâts matériels.
- NE faites PAS voler votre modèle en cas de conditions météorologiques défavorables. Une visibilité médiocre peut être source de désorientation et pourrait vous amener à perdre le contrôle d'un modèle. Le vent peut provoquer une perte de contrôle et par conséquent entraîner des dommages au modèle. L'humidité et la glace peuvent endommager un modèle.
- Lorsqu'un modèle ne répond pas correctement aux commandes (mouvements erratiques ou anormaux), faites atterrir le modèle et corrigez les causes à l'origine du problème.

BATTERIE DE L'ÉMETTEUR

AVERTISSEMENT : Une erreur d'attention ou un non respect des consignes durant l'utilisation de ce produit peut entraîner un dysfonctionnement, une surchauffe, un INCENDIE et dans dans le pire des cas, des blessures et des dégâts matériels.

- **NE LAISSEZ JAMAIS DES BATTERIES EN CHARGE SANS SURVEILLANCE.**
- **NE CHARGEZ JAMAIS DES BATTERIES DURANT LA NUIT.**
- Ne tentez pas de charger des batteries endommagées ou humides.
- Ne chargez jamais une batterie contenant différents types d'éléments.
- Ne laissez jamais un enfant de moins de 14 ans utiliser seul le chargeur.
- Ne chargez pas les batteries dans des lieux aux températures extrêmes ou en plein soleil.
- Ne chargez pas une batterie dont les câbles sont endommagés.
- Ne branchez pas le chargeur si son câble d'alimentation est endommagé.
- Ne tentez jamais de démonter ou d'utiliser un chargeur endommagé.
- Toujours utiliser des batteries rechargeables conçues pour ce type de chargeur.
- Toujours contrôler l'état de la batterie avant de la charger.
- Toujours tenir la batterie éloignée de tout matériau pouvant être affecté par la chaleur.

- Surveiller la zone de charge en permanence et toujours avoir un extincteur à portée de main.
- Toujours arrêter la charge si le chargeur ou la batterie deviennent très chauds ou que la batterie commence à se déformer.
- Respectez toujours les polarités: rouge (+) et noir (-).
- Débranchez toujours la batterie après le chargement et laissez le chargeur refroidir entre les charges.
- Toujours charger les batteries dans un endroit bien aéré/ventilé.
- Toujours terminer les processus et contactez le service Technique Horizon Hobby si le produit fait objet de dysfonctionnements.
- Chargez uniquement les batteries rechargeables. Si vous chargez des piles non rechargeables, celles-ci pourraient exploser et provoquer des dommages corporels et/ou matériels.
- La prise USB sera installée près de l'équipement et sera facilement accessible.

AVERTISSEMENT : Ne laissez jamais le chargeur sans surveillance, ne dépassez jamais la capacité de charge maximale, ne chargez jamais des batteries non conçue pour ce chargeur. Un non respect de cette consigne peut entraîner une surchauffe, un incendie avec risque de blessures corporelles.

AVERTISSEMENT : Toujours vérifier que les caractéristiques de la batterie correspondent au chargeur. Un non respect de cette consigne peut entraîner une surchauffe ou un dysfonctionnement du produit pouvant entraîner des dégâts matériels ou des blessures corporelles.

AVANT D'UTILISER VOTRE ÉMETTEUR

Avant d'aller plus loin, visitez le site Spektrum Community à l'adresse community.spektrumrc.com pour enregistrer votre émetteur et télécharger les dernières mises à jour du logiciel Spektrum AirWare. Un écran apparaîtra occasionnellement pour vous rappeler d'enregistrer votre produit. Une fois votre émetteur enregistré, ce message n'apparaîtra plus.



CONTENU DE LA BOÎTE

- Émetteur NX8 (SPMR8200)
- Manuel

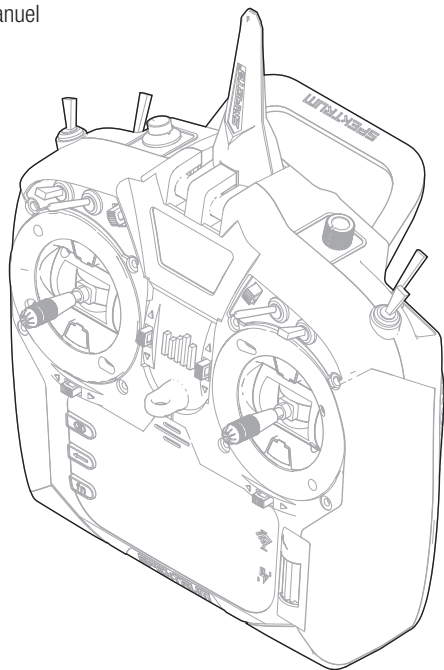

SPÉCIFICATIONS	ÉMETTEUR NX8
Type	Émetteur téléométrique à 8 canaux DSM2*/DSMX
Application	Avions, hélicoptères, planeurs, multirotors
Canaux	8
Simulateur sans fil	Compatible DSM2*/DSMX
Commutateurs	2 commutateurs à 2 positions, 6 commutateurs à 3 positions, 1 commutateur à rappel, 2 - Interrupteur de compensation
Modulation	DSM2*/DSMX
Téléométrie	Intégrée
Méthode d'affectation	Bouton d'affectation ou depuis le menu
Taux de rafraîchissement	22 ms par défaut, 11 ms à sélectionner (servos numériques requis)
Résolution	2 048
Batterie	Lilon 3,7 V 2 000 mAh
Bande	2,4 GHz
Commentaires	Tonalité, vibration, voix

*Les versions UE du NX8 ne sont pas compatibles avec les récepteurs DSM2®.

Vidéos :

Pour consulter des vidéos sur la programmation du NX8 et des autres émetteurs avec Spektrum AirWare™, rendez-vous sur www.spektrumrc.com/

TABLE DES MATIÈRES

CHARGE DE LA BATTERIE LI-ION DE VOTRE ÉMETTEUR	108	liste des fonctions	134
Raccordement de la prise USB à un PC	108	D/R et Expo	134
Mise à jour par Wi-Fi	108	Différentiel (Avions et planeurs uniquement)	134
Fonctions de l'émetteur	109	Coupure des gaz	134
Fonctions de l'émetteur	110	Throttle Courbe des gaz	134
ÉCRAN Principal	111	Mixage	135
Navigation	111	Mixage normal	135
Sélection automatique des interrupteurs	111	liste des fonctions	136
CARTE SD	112	Mixage de courbe	136
Installation de la carte SD	112	Test de portée	136
Carte mémoire interne	112	Chronomètre	137
CARTE SD	113	Télémetrie	137
Mise à jour du logiciel Spektrum Airware	113	liste des fonctions	138
GUIDE DE PROGRAMMATION DES MODÈLES	114	Programmation en aval	138
Paramètres du système	115	Audio Events (Événements audio)	138
Sélection du modèle	115	Configuration VTX	138
Type Modèle	115	Séquenceur	139
Nom de modèle	116	liste des fonctions	140
Réglages Mode de vol	116	Function Bar (Barre de fonction)	140
Utilisez cette fonction pour assigner des interrupteurs aux modes de vol	116	Ticker Tape (Téléscripteur)	140
Tableau des modes de vol Avion et planeur	116	Configuration de My List (Ma liste)	140
Configuration du mode de vol	117	ACRO (AVION)	142
Affectation des voies	117	Connexions recommandées des servos	142
Configuration des Sources des voies	117	Aircraft Options (Options de l'aéronef)	142
Réglage des trims	118	Essai des Elevons	143
Gestion des modèles	118	Aileron	143
Configuration du système	119	Profondeur	143
Create New Model (Création d'un nouveau modèle)	119	Système de volets	143
Supprimer un modèle	119	Mixage avion	143
Copie de modèle	119	Differential (Différentiel)	144
Réinitialisation du modèle	120	V-Tail Differential (Différentiel d'empennage en V)	144
Trier la liste de modèles	120	Menus Gyro	144
Validate All Models (Valider tous les modèles)	120	HELI (HÉLICOPTÈRE)	145
Delete All Models (Supprimer tous les modèles)	120	Type de plateau	145
Alertes	120	Mode du collectif	145
Télémetrie	121	Courbe de pas	145
Réglages Pré-vol	122	Plateau cyclique	146
Taux de rafraîchissement	122	Gyro	146
Affectation	122	Courbe d'anticouple	146
Écolagesans-fil	123	Mixage	146
Mode écologie FPV	124	Sail (PLANEUR)	147
Configuration d'interrupteur numérique	124	Type de Planeur	147
Palette Utilities	125	Moteur	147
Nom d'utilisateur	125	Camber Preset (Valeurs de cambrure prédéfinies)	147
Battery Alarm (Alarme de batterie)	125	Système de courbure	147
Calibrage	128	Mixages planeurs	148
WiFi Utilities (Utilitaires Wi-Fi)	128	Différentiel Empennage en V (Diff. V-Emp)	148
Paramètres USB	128	MULTI (Multirotor)	149
Transfer Memory card (Carte mémoire de transfert)	129	Type de Multi-Rotor	149
Emplacement de la mémoire	129	Réglage mode de vol	149
Import d'un modèle	129	Réglage des trims	149
Export d'un modèle	130	MULTI (Multirotor)	150
Export de tous les Modèles	130	D/R et Expo	150
Importation/exportation de palettes de couleurs	130	Coupure moteur	150
Mise à jour du logiciel Spektrum AirWare	131	Courbe moteur	150
À propos/Informations réglementaires	131	Ajustements physiques de l'émetteur	151
Numéro de série	131	Réglage de la tension du manche	151
Export du numéro de série de l'émetteur vers la carte SD	131	Réglage de la longueur des manches de commande	151
Localisation de la version du logiciel Spektrum Airware	131	Limite de course de la nacelle	151
Liste des fonctions	132	Conversion du mode	152
Paramétrage des servos	132	Gaz à cliquet – Ajustement régulier des gaz	152
Réglage de la course	132	Clé à rochet :	152
Sub-Trim	132	Conversion de la programmation :	152
Inversion de la direction	132	Position de l'antenne	152
liste des fonctions	133	Guide de dépannage	153
Vitesse	133	Garantie et réparations	154
La course absolue	133	Coordonnées de Garantie et réparations	155
Équilibrage	133	Déclaration de conformité de l'union européenne	155

CHARGE DE LA BATTERIE LI-ION DE VOTRE ÉMETTEUR

L'émetteur NX8 possède un chargeur interne pouvant être alimenté par n'importe quelle alimentation micro USB courante.



ATTENTION : ne connectez jamais un chargeur de batterie externe à votre émetteur NX8.

Veillez à toujours charger l'émetteur sur une surface résistante à la chaleur.

1. Éteignez votre émetteur.
2. Branchez l'alimentation à une prise de courant avec l'adaptateur approprié.
3. Branchez votre câble micro USB au port de charge situé à l'arrière du NX8.
4. Débranchez l'émetteur de l'alimentation une fois la charge terminée et débranchez l'alimentation de la prise.



ATTENTION : ne laissez jamais une batterie en cours de charge sans surveillance.



ATTENTION : ne chargez jamais une batterie toute la nuit.

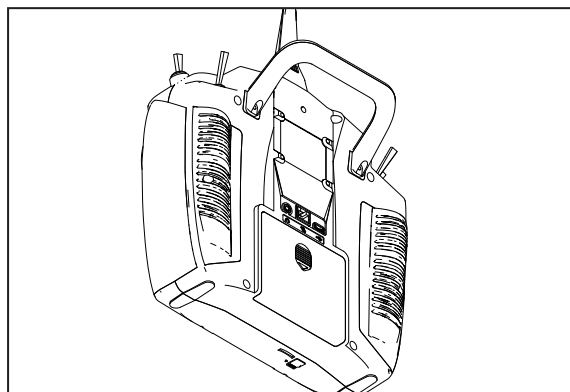

Alarme de batterie

L'écran System Settings (Paramètres système) vous permet de modifier le type de batterie et les paramètres d'alarme de faible tension. Veuillez consulter « System Settings » (« Paramètres système ») pour en savoir plus.

- Une alarme retentit lorsque la batterie atteint la limite de faible tension. Si cela se produit en vol, atterrissez immédiatement et rechargez-la.

RACCORDEMENT DE LA PRISE USB À UN PC

L'émetteur NX8 possède une mémoire interne qui vous permet de vous connecter à votre NX8 pour transférer des fichiers directement via le connecteur micro USB. Le port USB peut être utilisé à tout moment pour charger la batterie, mais pour vous connecter à la mémoire interne, vous devrez suivre les étapes suivantes.

1. Branchez votre câble micro USB au connecteur micro USB situé à l'arrière du NX8.
2. Accédez au menu Fonction (Fonction) et faites défiler vers le bas pour accéder au menu System (Système).
3. Faites défiler vers le bas et sélectionnez USB Settings (Paramètres USB).
4. Sélectionnez Access Internal Storage (Accéder au stockage interne).
5. Transférez vos fichiers entre le NX8 et votre PC, selon vos besoins.
6. Cliquez sur Retour ou sur la molette pour quitter et reprendre le fonctionnement normal.

MISE À JOUR PAR WI-FI

L'émetteur NX8 possède des capacités Wi-Fi vous permettant de télécharger les mises à jour depuis le site Web SpektrumRC.com. Vous devez d'abord ouvrir un compte sur SpektrumRC.com sur votre PC, Mac ou appareil mobile avant de pouvoir connecter votre NX8

1. Allumez votre NX8 et entrez dans le menu Function (Fonction), faites défiler vers le bas pour accéder au menu System (Système).
2. Faites défiler vers le bas et sélectionnez Check For Updates (Rechercher les mises à jour). Le NX8 recherchera les réseaux Wi-Fi disponibles et affichera les options avec lesquelles vous pouvez vous connecter.
3. Sélectionnez votre connexion Wi-Fi. Chargez le SSID et le mot de passe de connexion et sélectionnez Connect (Connecter).
4. Sélectionnez Log In (Connexion), puis saisissez vos informations de compte.
5. Sélectionnez Check For Updates (Rechercher les mises à jour) pour rechercher les dernières mises à jour sur votre NX8 et les télécharger automatiquement.
6. Si vous souhaitez supprimer vos informations d'enregistrement de votre NX8, vous pouvez le faire. Sinon, sélectionnez Log Out (Déconnexion) pour reprendre le fonctionnement normal.

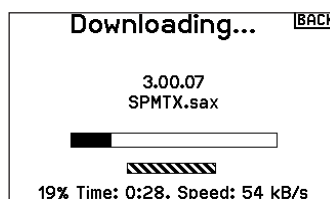
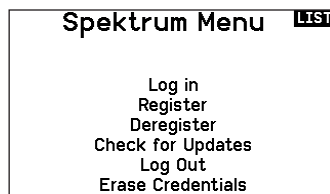
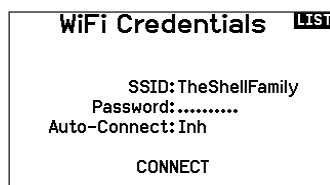

FONCTIONS DE L'ÉMETTEUR

Fonction	
1	Trim de gouverne de profondeur (Mode 2, 4) Trim des gaz (Mode 1, 3)
2	Trim droit
3	Commande de voie linéaire
4	Commutateur E
5	Commutateur H
6	Commutateur G
7	Commutateur F
8	Ajustement de la tension des gaz Ajustement du cliquet des gaz (Mode 1, 3)
9	Panneau d'accès au limiteur de course de la nacelle
10	Vis de changement de mode

L'émetteur est livré avec un film transparent appliqué sur certaines parties de la façade afin de les protéger durant le transport. L'humidité et l'utilisation peuvent causer un décollement de ce film. Retirez délicatement ce film si vous le souhaitez.

Fonction	
11	Manette des Gaz/Aileron (Mode 1) Manette de gouverne de profondeur/d'aileron (Mode 2) Manette des gaz/de gouverne de direction (Mode 3) Manette de Gouverne de profondeur/Gouverne de direction (Mode 4)
12	Ajustement de la tension du levier de la nacelle gauche/droite
13	Ajustement de la tension du levier de la nacelle haut/bas
14	Panneau d'accès au limiteur de course de la nacelle
15	Trim d'aileron (Mode 1, 2) Trim de gouverne de direction (Mode 3, 4)
16	Support de lanière de cou

Fonction	
17	Indicateur de Wi-Fi
18	Molette
19	Indicateur de charge
20	Écran LCD
21	Bouton des fonctions
22	Bouton de retour
23	Bouton d'effacement
24	Bass Reflex
25	Trim de gouverne de direction (Mode 1, 2) Trim d'aileron (Mode 3, 4)
26	Ajustement de la tension des gaz Ajustement du cliquet des gaz (Mode 2, 4)
27	Panneau d'accès au limiteur de course de la nacelle
28	Vis de changement de mode

Fonction	
29	Manette de Gouverne de profondeur/Gouverne de direction (Mode 1) Manette des Gaz/Gouverne de direction (Mode 2) Manette de Gouverne de profondeur/Aileron (Mode 3) Manette des Gaz/Aileron (Mode 4)
30	Ajustement de la tension du levier de la nacelle gauche/droite
31	Ajustement de la tension du levier de la nacelle haut/bas
32	Panneau d'accès au limiteur de course de la nacelle
33	Commutateur D
34	Commutateur B
35	Commutateur A
36	Commutateur C
37	Trim gauche
38	Trim de gouverne de profondeur (Mode 1, 3) Trim des gaz (Mode 2, 4)
39	Bouton de marche/arrêt
40	Antenne

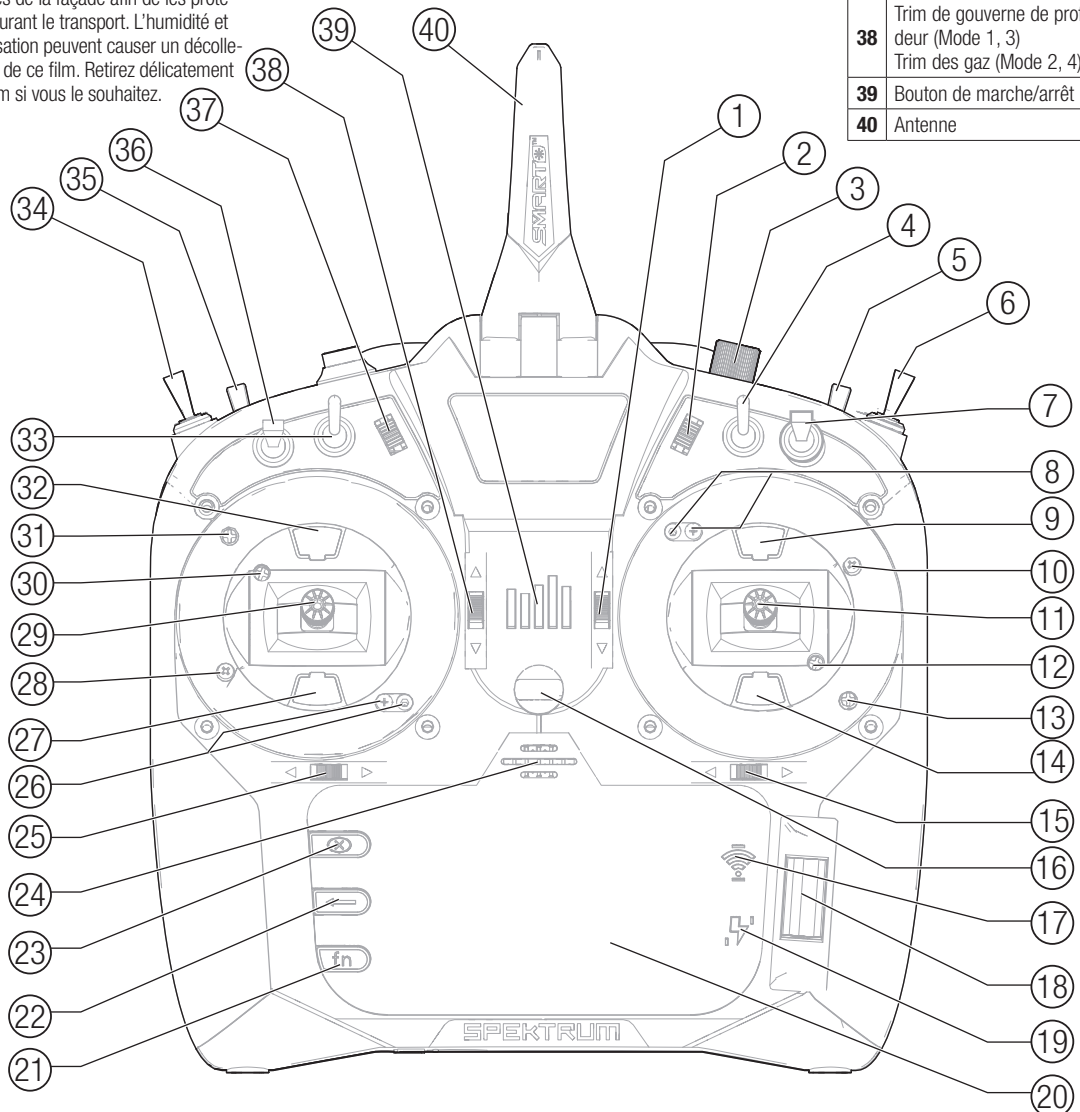

FONCTIONS DE L'ÉMETTEUR

Fonction	
1	Commutateur I/Affectation
2	Commutateur A
3	Montage pour CSRF
4	Connecteur micro USB
5	Ouverture pour carte mémoire

Fonction	
6	Cache de batterie
7	Port de données
8	Port audio
9	Tension de rotation de l'antenne

Mise sous et hors tension du NX8

1. Appuyez sur le logo de Spektrum, puis maintenez-le enfoncé pendant plusieurs secondes pour allumer le NX8.
2. Appuyez sur le bouton d'alimentation, puis maintenez-le enfoncé pendant environ 4 secondes pour éteindre le NX8.

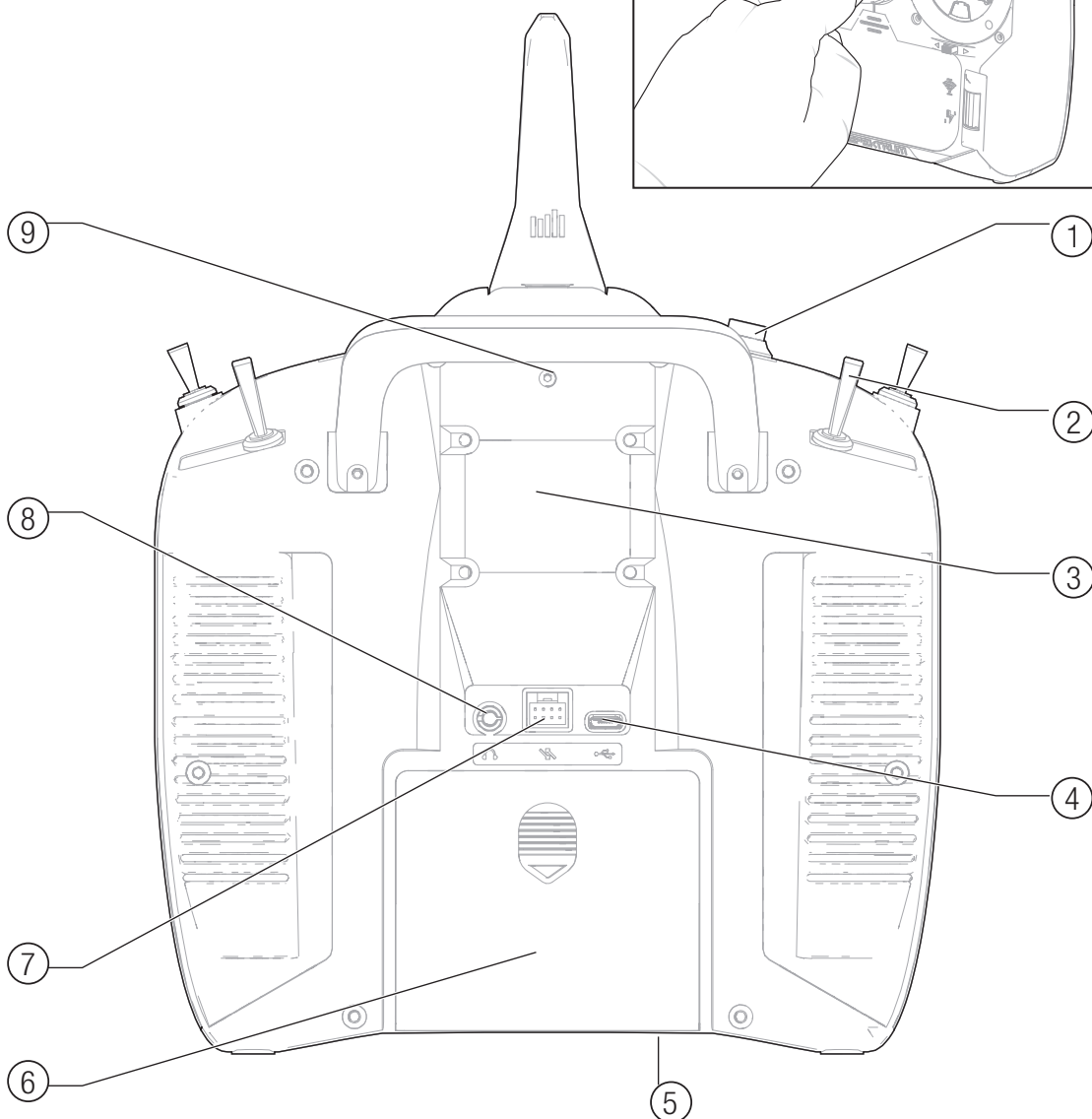
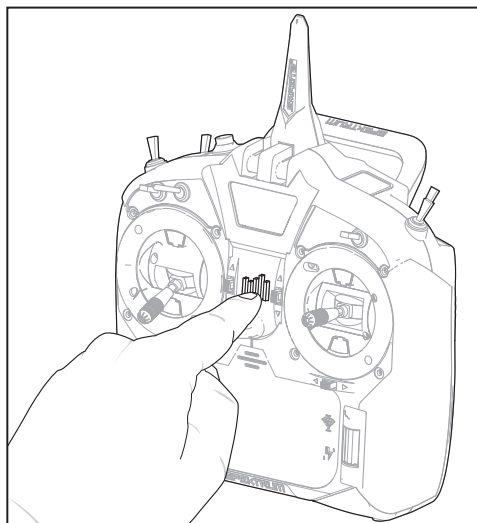

ÉCRAN PRINCIPAL

Fonctions	
(A)	Nom du modèle
(B)	Si DSMX/DSM2 n'est pas affiché, il sera indiqué "not bound" (Non affecté)
(C)	Affichage de la position des gaz
(D)	Affichage de la tension d'alimentation (<i>Une alarme retentit et l'écran clignote quand la tension descend sous 6.4V quand vous utilisez la batterie Li-Po/Li-Ion</i>)
(E)	Avatar du modèle
(F)	Trim de profondeur (<i>Mode 2, 4</i>) Trim de gaz (<i>Mode 1, 3</i>)
(G)	Trim des ailerons (<i>Mode 1, 2</i>) Trim de dérive (<i>Mode 3, 4</i>)
(H)	Chronomètre

Fonctions	
(I)	Trim de dérive (<i>Mode 1, 2</i>) Trim d'aileron (<i>Mode 3, 4</i>)
(J)	Trim des gaz (<i>Mode 2, 4</i>) Trim de profondeur (<i>Mode 1, 3</i>)
(K)	Chronomètre

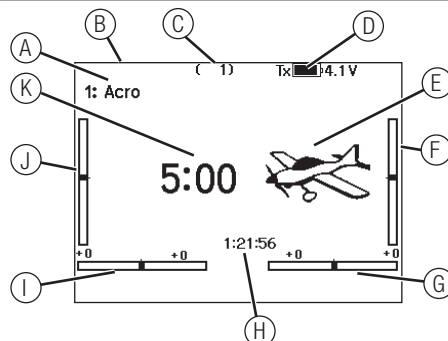

NAVIGATION

- Faites tourner la roulette pour vous déplacer dans les menus et changer les valeurs. Pressez la roulette pour valider une sélection.
- Utilisez le bouton BACK pour revenir à l'écran précédent. (Par exemple pour aller du menu Mixage vers l'écran de la Liste des Fonctions).
- Utilisez le bouton CLEAR pour ramener un élément à sa valeur par défaut.
- L'accès direct (Direct Model Access) vous permet d'accéder à l'écran de Sélection du Modèle sans avoir à redémarrer l'émetteur. Pendant que l'émetteur est allumé, vous pouvez aller dans le menu de Choix du modèle en appuyant simultanément sur le bouton CLEAR et le bouton BACK.
- Pressez et maintenez la roulette en allumant l'émetteur pour accéder au menu des Paramètres Système. Aucun signal radio n'est émis quand le menu des Paramètres Système est affiché, afin d'éviter tout risque de dommages aux servos et aux tringleries durant le changement de programme.
- Vous pouvez faire tourner la roulette à l'écran principal pour accéder au moniteur des servos.
- Le Menu Principal s'affiche lorsque vous allumez l'émetteur. Pressez la roulette une fois pour afficher la Liste des Fonctions.
- Quand vous désirez changer une valeur à l'écran dans une position particulière de la commande, déplacez la commande dans la position désirée pour surligner la valeur désirée comme 0/1/2, haut/bas ou droite/gauche.

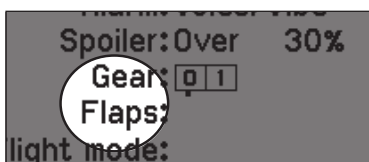

ASTUCE : Le petit carré noir signale la position actuelle de l'interrupteur. Faites rouler et cliquez sur la roulette, la case sélectionnée va noircir, indiquant que la valeur ou la condition va interagir à cette position.



Pressez
Entrée, choix
ou sortie



Tournez
Fait défiler les
options ou change
les valeurs d'une
option



Maintenez
Maintenez enfoncé
durant 3 secondes
pour revenir au
Menu Principal

Sélection automatique des interrupteurs

Pour sélectionner facilement un interrupteur pour une fonction comme un mixage programmé, faites tourner la roulette pour surligner la boîte de sélection de l'interrupteur, puis appuyez sur la roulette. La boîte entourant l'interrupteur se met à clignoter. Pour sélectionner un interrupteur, actionnez l'interrupteur désiré. Contrôlez que l'interrupteur sélectionné est bien affiché. Quand la sélection est correcte, appuyez sur la roulette pour l'enregistrer et terminer la sélection des interrupteurs.

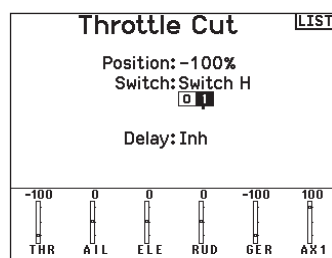

CARTE SD

Installation de la carte SD

La carte SD incluse vous permet :

- L'import (copie) de modèles venant de n'importe quel émetteur Spektrum AirWare compatible*
- L'export (transfert) de modèles vers n'importe quel émetteur Spektrum AirWare compatible*
- La mise à jour du logiciel Spektrum AirWare
- Installer/mettre à jour les fichiers sonores
- Sauvegardez les modèles pour les conserver en toute sécurité

Pour installer ou retirer une carte SD :

1. Mettez l'émetteur hors tension.
2. Retirez le couvercle du compartiment batterie.
3. Insérez la carte SD dans le lecteur en l'orientant avec l'étiquette vers le haut comme sur l'illustration ci-contre.

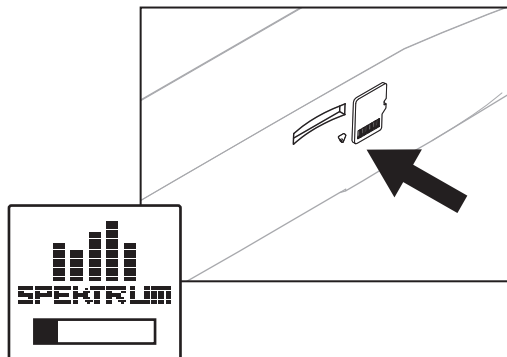

*iX12, iX20, DX20, DX18t, DX18SE, DX18G2, DX18G1, DX18QQ, DX9Black, DX9, DX10t, DX8G2, DX7G2, DX6G3, DX6e, NX8 and DX6G2

CARTE MÉMOIRE INTERNE

Une carte mémoire interne est incluse, elle ne peut pas être retirée, mais est accessible via le port USB de l'émetteur. La carte mémoire interne vous permet :

- De mettre à jour le logiciel Spektrum AirWare dans l'émetteur
- D'installer/de mettre à jour des fichiers audio
- De sauvegarder les modèles pour les conserver en toute sécurité
- D'importer/exporter des palettes de couleurs

Pour vous connecter à la carte mémoire :

1. Branchez un câble micro USB à votre PC et au connecteur micro USB situé à l'arrière de l'émetteur.
2. Allumez l'émetteur, accédez au menu System (Système) -> USB storage (Stockage USB), sélectionnez Access Internal Storage (Accéder au stockage interne), le NX8 se connectera à votre PC.
3. Terminez votre ou vos transferts de fichiers.
4. Appuyez sur le bouton Retour ou sur la molette pour quitter le menu.
5. Débranchez le câble USB de votre émetteur.

CARTE SD

Mise à jour du logiciel Spektrum Airware

REMARQUE : Les barres oranges Spektrum clignotent et une barre de statut apparaît à l'écran quand une mise à jour est en cours d'installation. Ne mettez jamais l'émetteur hors tension quand vous effectuez une mise à jour. Vous risqueriez d'endommager les fichiers système. Avant d'effectuer une mise à jour du logiciel Spektrum AirWare, il faut toujours Exporter Tous les Modèles vers une carte SD différente de celle qui va servir à la mise à jour Spektrum AirWare. La mise à jour du logiciel Spektrum AirWare efface tous les fichiers modèles.

Pour des informations complémentaires relatives aux mises à jour Spektrum AirWare, visitez Community.SpektrumRC.com

Installation automatique des mises à jour du logiciel Spektrum AirWare

1. Rendez-vous sur www.spektrumrc.com. Sous l'onglet Setups/Updates (Configurations/Mises à jour), sélectionnez le lien Firmware Updates (Mises à jour du micrologiciel, illustré).

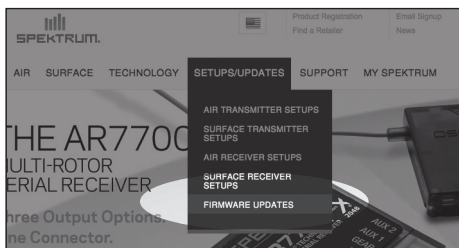

2. Connectez-vous sur votre compte Spektrum.
3. Trouvez votre émetteur enregistré dans la liste MY PRODUCTS (Mes produits) et cliquez sur Download Updates (Télécharger les mises à jour). Suivez les instructions à l'écran pour télécharger la mise à jour sur une carte SD à l'aide de votre ordinateur.

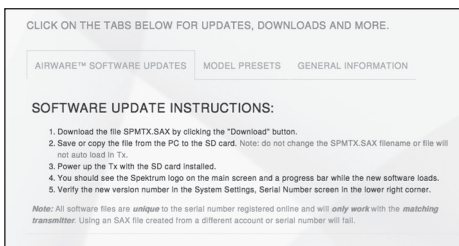
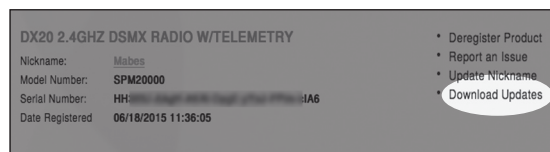

4. Retirez la carte SD de votre ordinateur.
5. Assurez-vous que votre émetteur est hors tension et installez la carte SD dans l'émetteur.
6. Mettez l'émetteur sous tension et la mise à jour s'installera automatiquement.

Installation manuelle de la mise à jour du logiciel Spektrum AirWare

1. Enregistrez la version désirée du logiciel Spektrum AirWare sur la carte SD.
2. Insérez la carte SD dans votre émetteur.
3. Sélectionnez mise à jour du logiciel dans le menu de la carte SD. L'écran de sélection du fichier apparaît.
4. Sélectionnez la version désirée du logiciel Spektrum AirWare dans la liste des fichiers. Quand la mise à jour s'installe, l'écran devient sombre. Les barres Spektrum se mettent à clignoter et une barre de statut apparaît à l'écran.

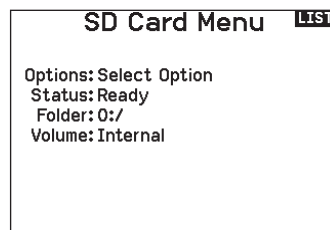

REMARQUE : Ne mettez jamais l'émetteur hors tension quand vous effectuez une mise à jour. Le non-respect de cette consigne peut entraîner des dégâts sur l'émetteur.

Les captures d'écran de la page www.spektrumrc.com sont correctes au moment de l'impression de ce manuel mais sont susceptibles de changer dans le futur.

GUIDE DE PROGRAMMATION DES MODÈLES

Le menu des options s'affiche une fois que le type de modèle est sélectionné. Ces options varient en fonction du type de modèle choisi (Avion, hélicoptère, planeur et Multi-rotor) mais sont identiques pour tous les modèles de même type. La sélection ultérieure du type d'appareil fait apparaître d'autres options dans le menu (Avion, plateau cyclique, planeur ou Multi-rotor).



System Setup List:	Function List:
Model Select	Servo Setup
Model Type	D/R and Expo
Model Name	→ Differential
Aircraft Type	→ V-Tail Differential
F-Mode Setup	→ Throttle Cut
Spoken Flight Mode	→ Throttle Curve
Channel Assign	→ 3-Axis Gyro
Trim Setup	→ Gyro (1,2,3)
Model Utilities	→ Flap System
Warnings	Mixing
Telemetry	Sequencer
Preflight Setup	Range Test
Frame Rate	Timer
Bind	Telemetry
Serial Port Setup	Forward Programming
Trainer	Audio Events
Analog Switch Setup	VTX Setup
Digital Switch Setup	Function Bar
Center Tone	Start Timer
Sound Utilities	System Setup
System Settings	Monitor
WiFi Utilities	
USB Settings	
Transfer SD Card	
About/Regulatory	



Model Select	Servo Setup
Model Type	D/R and Expo
Model Name	→ Differential
Sailplane Type	→ V-Tail Differential
F-Mode Setup	→ Throttle Cut
Spoken Flight Mode	→ Motor Curve
Channel Assign	→ Camber Presets
Trim Setup	→ Camber System
Model Utilities	→ Mixing
Warnings	Sequencer
Telemetry	Range Test
Preflight Setup	Timer
Frame Rate	Telemetry
Bind	Forward Programming
Serial Port Setup	Audio Events
Trainer	VTX Setup
Analog Switch Setup	Function Bar
Digital Switch Setup	Start Timer
Center Tone	System Setup
Sound Utilities	Monitor
System Settings	
WiFi Utilities	
USB Settings	
Transfer SD Card	
About/Regulatory	



System Setup List:	Function List:
Model Select	Servo Setup
Model Type	D/R and Expo
Model Name	Throttle Cut
Swashplate Type	Throttle Curve
F-Mode Setup	→ Pitch Curve
Spoken Flight Mode	→ Swashplate
Channel Assign	→ Gyro
Trim Setup	→ Tail Curve
Model Utilities	→ Mixing
Warnings	→ Sequencer
Telemetry	→ Range Test
Preflight Setup	→ Timer
Frame Rate	→ Telemetry
Bind	→ Forward Programming
Serial Port Setup	→ Audio Events
Trainer	→ VTX Setup
Analog Switch Setup	→ Function Bar
Digital Switch Setup	→ Start Timer
Center Tone	→ System Setup
Sound Utilities	→ Monitor
System Settings	
WiFi Utilities	
USB Settings	
Transfer SD Card	
About/Regulatory	



Model Select	Control Setup
Model Type	D/R and Expo
Model Name	Motor Cut
Aircraft Type	Motor Curve
F-Mode Setup	Mixing
Spoken Flight Mode	Sequencer
Channel Assign	Range Test
Trim Setup	Timer
Model Utilities	Telemetry
Warnings	Forward Programming
Telemetry	Audio Events
Preflight Setup	VTX Setup
Frame Rate	Function Bar
Bind	Start Timer
Serial Port Setup	System Setup
Trainer	Monitor
Analog Switch Setup	
Digital Switch Setup	
Center Tone	
Sound Utilities	
System Settings	
WiFi Utilities	
USB Settings	
Transfer SD Card	
About/Regulatory	

PARAMÈTRES DU SYSTÈME

Accédez au menu System Setup pour définir les paramètres de base de votre modèle, tels que le type d'avion, le type d'aile, la configuration du mode de vol, etc. Les options choisies dans le menu système configurent la liste des fonctions pour le numéro de modèle choisi en fonction de vos besoins. Certaines options, telles que le menu des volets, n'apparaîtront pas du tout dans la liste des fonctions tant qu'elles n'auront pas été sélectionnées dans le menu de configuration du système.

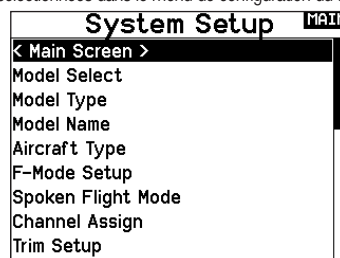
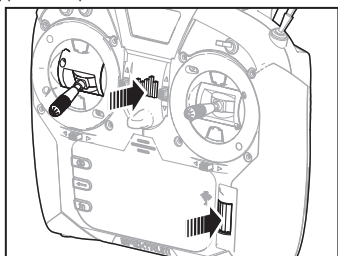

Vous pouvez également accéder au menu des Paramètres Système sans devoir mettre l'émetteur hors tension. Un écran d'alerte apparaît vous indiquant que la liaison radio RF sera interrompue (le signal venant de l'émetteur sera désactivé). Sélectionnez OUI si vous êtes sûr de vouloir accéder au menu des Paramètres Système. Si ce n'est pas le cas, appuyez sur NON pour revenir à l'écran principal et continuer l'utilisation courante. Si vous n'effectuez pas de sélection, le retour à l'écran principal s'effectuera automatiquement après un délai de 10 secondes.

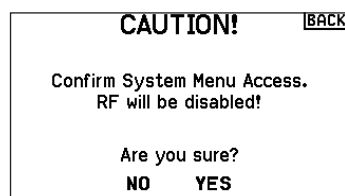
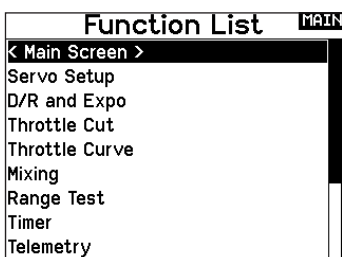

AVERTISSEMENT : Ne sélectionnez jamais OUI si le modèle est en fonctionnement ou incorrectement sécurisé.

Sélection du modèle

Cette fonction vous permet d'accéder à n'importe laquelle des 250 mémoires modèles internes de la liste de Sélection Modèle.

1. Surlignez la mémoire modèle désirée dans la liste de Sélection Modèle.
2. Quand la mémoire modèle est surlignée, pressez la roulette pour la sélectionner. L'émetteur retourne à la liste des paramètres système.
3. Ajoutez un nouveau modèle en allant au bas de la liste. Vous accédez à l'écran Créer un Nouveau Modèle, avec l'option de créer ou d'annuler. Si vous choisissez Annuler, vous reviendrez à l'écran de sélection du modèle. Si vous choisissez Créer, un nouveau modèle sera créé et sera maintenant disponible dans la liste de sélection des modèles.

Accès direct aux modèles

Pressez les boutons CLEAR et BACK à l'écran principal ou à l'écran de télémétrie pour accéder à la sélection des modèles.

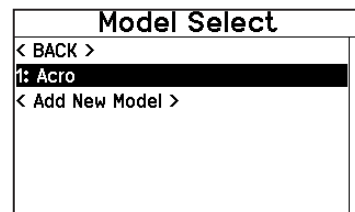
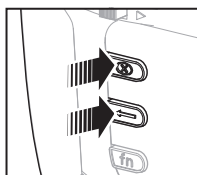

Type Modèle

Choisissez entre Avion, Hélicoptère, Planeur ou Multi-Rotor.

IMPORTANT : Quand vous sélectionnez un nouveau type de modèle, vous effacerez les données enregistrées de la mémoire modèle courante. Confirmez toujours la mémoire modèle désirée avant de changer de type de modèle.

Il faudra effectuer de nouveau l'affectation après tout changement de type de modèle.

L'effacement des données n'annulera pas l'affectation entre l'émetteur et le récepteur.

Pour changer de type de modèle :

1. Surlignez le type de modèle désiré et pressez la roulette. L'écran de confirmation du type de modèle apparaît.
2. Sélectionnez OUI et pressez la roulette pour confirmer le type

de modèle. Toutes les données seront effacées. Sélectionner NON vous fera quitter l'écran de confirmation du type de modèle et retourner à l'écran de Type Modèle.

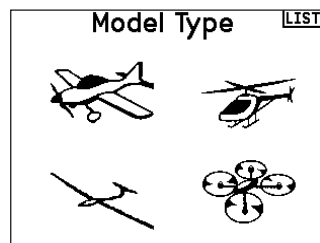

PARAMÈTRES DU SYSTÈME

Nom de modèle

Cette fonction vous permet de personnaliser le nom de la mémoire modèle courante. Vous pouvez entrer jusqu'à 20 caractères (espaces inclus).

Pour ajouter des lettres à un nom de modèle :

1. Surlignez l'emplacement désiré pour la lettre et pressez une fois la roulette. Une boîte clignotante apparaît.
2. Tournez la roulette vers la gauche ou la droite jusqu'à l'apparition du caractère désiré. Pressez la roulette une fois pour enregistrer le caractère.
3. Surlignez l'emplacement du caractère suivant. Répétez les étapes 1 et 2 jusqu'à l'écriture complète du nom du modèle.
4. Sélectionnez BACK pour revenir à la liste des Paramètres Système.

Pour effacer un caractère :

1. Appuyez sur CLEAR quand le caractère est sélectionné.
2. Appuyez une seconde fois sur CLEAR pour supprimer tous les caractères se situant à droite du curseur.

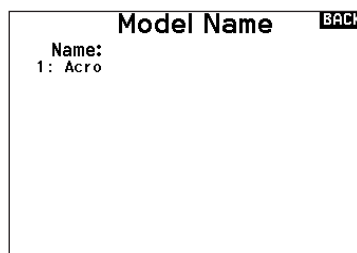

Type d'avion ▶ Ce menu est uniquement disponible en mode Avion. Voir la section ACRO (Avion) pour réglage.

Type de planeur ▶ Ce menu est uniquement disponible en mode Planeur. Voir la section SAIL (Planeur) pour réglage.

Type d'hélicoptère ▶ Ce menu est uniquement disponible en mode Hélicoptère. Voir la section HELI (Hélicoptère) pour réglage.

Type de multi-rotor ▶ Ce menu est uniquement disponible en mode Multi-rotor. Voir la section MULTI (Multi-rotor) pour réglage.

Réglages Mode de vol

Utilisez cette fonction pour assigner des interrupteurs aux modes de vol.

Mode	Nombre d'interrupteurs	Nombre de modes de vol
ACRO	2	5
HELI	3 <i>(Incluant le maintien des gaz)</i>	5 <i>(Incluant le maintien des gaz)</i>
SAIL	3	10
MULTI	2	5

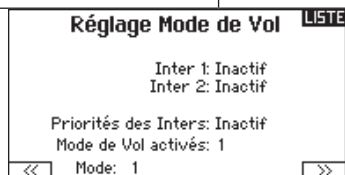

Paramétrage des modes de vol d'un planeur

Dans le menu mode de vol, vous pouvez programmer jusqu'à 5 modes de vols et les assigner à n'importe quel interrupteur ou combinaison d'interrupteurs en utilisant jusqu'à 2 interrupteurs. Vous pouvez également assigner la priorité des positions des interrupteurs ou activer un mode de vol sans vous soucier de la position des autres interrupteurs.

Tableau des modes de vol Avion et planeur

Vous pouvez assigner les modes de vol disponibles (jusqu'à 5 pour les planeurs) à chaque position d'interrupteur (2 interrupteurs peuvent être utilisés en planeur). Appuyez sur Suivant (>>) depuis la page Noms des Modes de Vol pour accéder au tableau d'assignation des modes de vol quand Mode de vol personnalisé est sélectionné à la page Réglages Modes de vol. Une combinaison allant jusqu'à 2 ou 3 interrupteurs peut être utilisée pour accéder à tous les modes de vol disponibles.

Nombre de modes de vol	2	3	3*	4	4	5
Interrupteur 1 (nombre de positions)	2P	3P	2P	2P	3P	3P
Interrupteur 2 (nombre de positions)			2P	3P	2P	3P
Mode de vol 1	Lancé	Lancé	Lancé	Lancé	Lancé	Lancé
2	Croisière	Croisière	Croisière	Croisière	Croisière	Croisière
3		Atterrissage			Atterrissage	Atterrissage
4			Thermique	Thermique	Thermique	Thermique
5				Vitesse		Vitesse

*Doit être paramétré dans 4/5 modes de vol.

PARAMÈTRES DU SYSTÈME

Configuration du mode de vol

Cette fonction vous permet de nommer chaque mode de vol. Vous pouvez entrer jusqu'à 20 caractères (espaces inclus).

Pour changer le nom d'un mode de vol :

1. Surlignez le nom du mode de vol que vous souhaitez modifier et pressez la roulette.
2. Surlignez l'emplacement désiré pour la lettre et pressez une fois la roulette. Une boîte clignotante apparaît.
3. Tournez la roulette vers la gauche ou la droite jusqu'à l'apparition du caractère désiré. Pressez la roulette une fois pour enregistrer le caractère.
4. Répétez les étapes 2 et 3 jusqu'à l'écriture complète du nom du modèle.
5. Sélectionnez BACK pour revenir à la liste des Noms de Modes de vol.

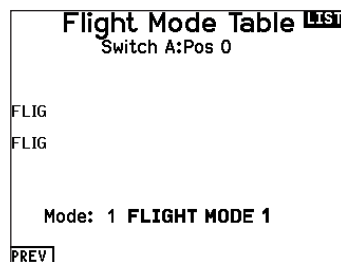

Affectation des voies

Cette fonction vous permet de réassigner presque toutes les voies du récepteur à différentes voies de l'émetteur. Par exemple, la voie GEAR (train) du récepteur peut être assignée à la voie des gaz de l'émetteur.

1. Surlignez la voie du récepteur que vous souhaitez changer.
2. Pressez la roulette et faites tourner la roulette vers la gauche ou la droite pour sélectionner l'entrée du récepteur.
3. Pressez la roulette de nouveau pour sauvegarder la sélection.

IMPORTANT : Vous ne pouvez pas assigner un mixage à une voie qui aurait été déplacée. Créez le mixage en premier, puis déplacez la voie.

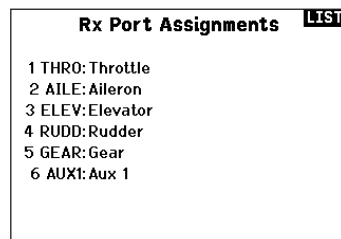

Configuration des Sources des voies

Cette fonction permet d'assigner une voie de l'émetteur à un manche ou un interrupteur différent.

1. Sélectionnez Suivant (>>) à l'écran d'affectation des voies pour accéder à l'écran de Source des voies.
2. Surlignez la voie de l'émetteur que vous souhaitez réaffecter et pressez la roulette. Une boîte clignotante apparaît autour de la sélection courante.
3. Faites tourner la roulette vers la gauche ou la droite pour sélectionner le manche ou l'interrupteur désiré.
4. Pressez la roulette pour sauvegarder la sélection.

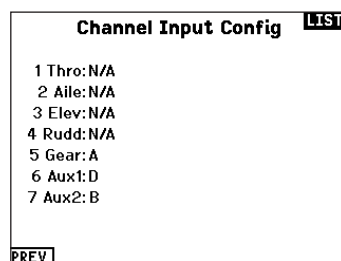

PARAMÈTRES DU SYSTÈME

Réglage des trims

Utilisez cette fonction pour modifier le pas et le type des trims.

Pas du trim

Ce réglage permet de régler la valeur du mouvement par "clic" de trim. Si vous choisissez une valeur égale à 0, cela désactivera le trim de cette voie.

Pour changer la valeur du pas du trim :

1. Surlignez la voie dont vous voulez modifier le pas du trim.
2. Sélectionnez la valeur du pas en faisant tourner la roulette vers la gauche ou la droite.
3. Pressez la roulette pour enregistrer la sélection.

Type de Trim

Il y a deux types de trim possibles, *Commun* ou *Mode de vol*.

Le type Commun maintient la même valeur pour tous les modes de vol.

Le type Mode de vol vous permet d'enregistrer des valeurs de trim individuelles pour chaque mode de vol. Par exemple si vous pensez que l'avion nécessite une correction au trim d'ailerons dans le mode de vol 1 et non dans le mode de vol 2.

Assignment des trims

Pour certaines circonstances, vous pourrez ré-assigner un bouton de trim à un emplacement différent.

Pour les avions

Gaz

- Bouton de trim digital des gaz (par défaut)

Type de trim des gaz

Trim Setup

LIST

	Trim Type
Throttle:	5 Common Digital
Aileron:	5 Common
Elevator:	5 Common
Rudder:	5 Common

Trims: Normal

- Commun
- Mode de vol

Position des trims

Les trims Normaux ou Croisés sont disponibles. Les trims normaux placent les boutons de trims à côté des manches des voies sur lesquelles ils agissent. Les trims croisés inversent la position des boutons, par exemple le trim des gaz se trouve au niveau du manche de la profondeur et vice et versa.

Pour passer des trims normaux aux trims croisés, sélectionnez Normal en bas de l'écran de réglage des trims et pressez la roulette.

IMPORTANT : Le croisement des trims entraîne le croisement des deux trims des deux manches.

Gestion des modèles

Avec la fonction Gestion des modèles vous pouvez créer un nouveau modèle, supprimer, copier, réinitialiser un modèle et trier la liste des modèles.

Model Utilities

LIST

Create New Model
Delete Model
Copy Model
Reset Model
Sort Model List
Validate All Models
Delete All Models
Export as Template

CONFIGURATION DU SYSTÈME

Create New Model (Création d'un nouveau modèle)

Utilisez cette sélection pour créer un nouveau modèle dans la liste de sélection des modèles.

1. Sélectionnez Create New Model (Créer un nouveau modèle). Sur cet écran, vous aurez la possibilité de créer un nouveau modèle (CREATE) ou d'annuler la demande (CANCEL).
2. Sélectionnez le type de modèle. Choisissez l'image d'aéronef afin de définir le type de modèle pour un fichier de modèle vierge, ou sélectionnez **Template (Maquette)** pour charger un fichier de maquette. Une maquette SAFE et une maquette SAFE Select sont préchargées sur votre NX8.
 - Les maquettes sont enregistrées dans le dossier des maquettes de la mémoire interne (accessible par connexion USB ; de nouveaux fichiers .NSPM peuvent être ajoutés)
 - La maquette SAFE place le commutateur de mode de vol à 3 positions (canal 5) sur le commutateur B. Le bouton Panique se trouve sur le bouton I (canal 6). Les avions SAFE ont une configuration fixe dans le récepteur et conserveront cette configuration après l'affectation.
 - La maquette SAFE Select utilise le commutateur D pour les volets (canal 5), le commutateur A pour les systèmes de rentrée (canal 6) et le bouton B pour activer ou désactiver

SAFE select (canal 7). En sélectionnant cette maquette, vous n'activez pas automatiquement SAFE Select. Vous devrez le faire pendant le processus d'affectation. De plus, le commutateur doit être attribué dans le récepteur après l'affectation et les valeurs de course de volet doivent être appliquées. Consultez le manuel de votre appareil pour en savoir plus.

3. Si vous sélectionnez Cancel (Annuler), le système reviendra à la fonction de sélection de modèles.
4. Si vous sélectionnez Create (Créer), le nouveau modèle sera créé et sera désormais disponible dans la liste de sélection des modèles.

AVERTISSEMENT : effectuez une vérification en amont avant d'essayer de piloter un modèle avec un nouveau fichier de maquette ou modèle. Si les contrôles de votre avion sont mal réglés, une perte de contrôle et un crash peuvent en résulter.

Supprimer un modèle

Utilisez cette fonction pour effacer de façon définitive un modèle de la liste. Si vous ne désirez pas effacer un modèle, choisissez Abandonner pour quitter la page.

1. Pour effacer un modèle, surlignez le modèle, appuyez sur la roulette pour le sélectionner.
2. Choisissez SUPPRIMER pour supprimer le modèle.

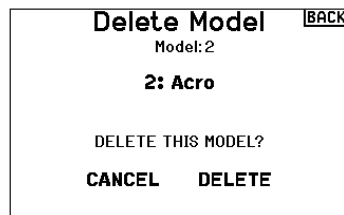

Copie de modèle

Ce menu vous permet de dupliquer le programme d'un modèle dans une autre mémoire modèle.

Utilisez la copie de modèle pour :

- Sauvegarder le programme d'un modèle avant de le modifier pour expérimenter des réglages.
- La copie de la mémoire modèle d'un modèle existant pour un modèle similaire.

IMPORTANT : La copie d'une mémoire modèle vers une autre mémoire effacera les données de la mémoire modèle recevant la copie (« Vers »).

Pour copier le programme d'un modèle :

1. Vérifiez que le programme que vous voulez copier est bien activé. Si le programme désiré n'est pas activé, sélectionnez Annuler et changez le modèle actif dans le menu de sélection du modèle.
2. Sélectionnez la mémoire modèle suivante "Vers" et surlignez la mémoire modèle désirée. Pressez la roulette une fois pour

sauvegarder la sélection.

3. Sélectionnez Copier et l'écran de confirmation de Copie apparaît.
4. Sélectionnez Copier pour confirmer. En sélectionnant Abandonner vous retournerez à l'écran paramètres système.
5. Sélectionnez le modèle de destination comme modèle courant, puis affectez l'émetteur au récepteur. La copie d'un modèle ne copie pas l'affectation du modèle original.

Vous ne pouvez pas utiliser l'écran de copie de modèle pour copier un programme vers la carte SD. Pour copier un programme vers une carte SD, veuillez consulter « Transfert vers carte SD »

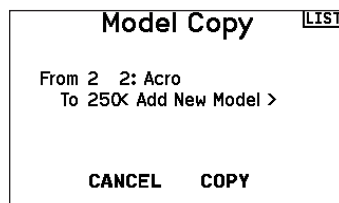

PARAMÈTRES DU SYSTÈME

Réinitialisation du modèle

Cette fonction permet d'effacer la programmation de la mémoire modèle active. La réinitialisation permet un retour aux paramètres par défaut et efface la programmation du modèle sélectionné.

Il est nécessaire d'effectuer une réaffectation après avoir réinitialisé un modèle.

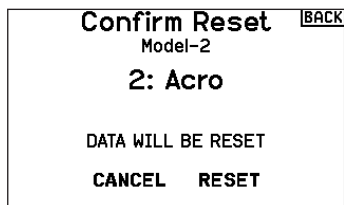

Trier la liste de modèles

Grâce à cette fonction, vous pouvez organiser l'ordre de modèles dans la liste de sélection des modèles. Idéale pour grouper les modèles similaires et permettre de les retrouver plus facilement. Pour déplacer un modèle, surlignez-le à l'aide de la roulette, puis appuyez sur la roulette, faites tourner la roulette jusqu'à la position souhaitée, puis appuyez de nouveau dessus pour placer le modèle à la position désirée.

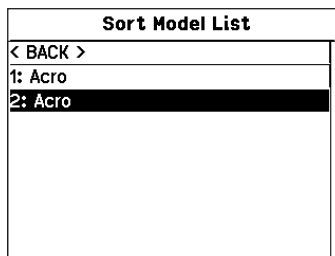

Validate All Models (Valider tous les modèles)

Exécutez cette option pour vérifier que vos fichiers de modèle sont valides. S'il existe des fichiers de modèle corrompus, ce processus peut les détecter.

Delete All Models (Supprimer tous les modèles)

Cette option supprimera tous les fichiers de modèle. Exécutez cette option uniquement si vous souhaitez supprimer tous les fichiers de modèles. Ils ne peuvent plus être récupérés une fois cette option exécutée.

Alertes

Ce menu permet de programmer des alertes personnalisées sonores ou/et par vibration qui s'activeront lors de la mise sous tension de l'émetteur pour n'importe quelle position d'interrupteur ou de voie sélectionnée.

Une alerte est émise et un message s'affiche à l'écran quand des interrupteurs ou des manches ne sont pas dans une position correcte quand l'émetteur est mis sous tension. Placez le manche ou l'interrupteur en position correcte pour stopper l'alerte.

Pour des raisons de sécurité, une alerte est émise si le manche des gaz est placé à plus de 10%.

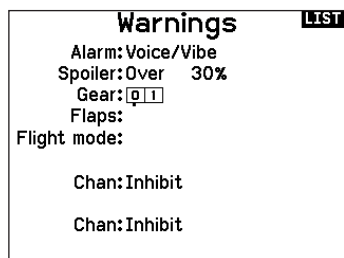

PARAMÈTRES DU SYSTÈME

TÉLÉMÉTRIE

En installant le module de télémétrie optionnel et les capteurs vous pourrez afficher la télémétrie en temps réel sur l'écran de votre émetteur. Vous pouvez également activer l'enregistrement

des données sur la carte SD et voir les données avec l'application Spektrum STi pour mobile.

► Paramètres de la télémétrie

Affichage

Les options d'affichage comprennent les options suivantes :

Tele : Quand vous pressez la roulette, l'écran de télémétrie apparaît et l'écran principal est désactivé.

Principal : Les alertes de télémétrie apparaissent à l'écran principal, mais tous les écrans de télémétrie sont désactivés.

Roulette (par défaut) : Vous permet de basculer entre l'affichage de l'écran principal et l'affichage de l'écran de télémétrie en pressant la roulette.

Auto : L'écran de télémétrie apparaît automatiquement quand l'émetteur reçoit des données venant du module de télémétrie.

Unités

Surlignez Unités et pressez la roulette pour passer des unités US aux unités métriques.

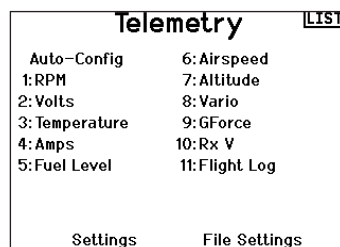

Configuration automatique de la télémétrie

IMPORTANT : l'option Config-auto n'est pas disponible depuis le menu Paramètres système>Télémétrie. Le signal RF doit être activé quand vous utilisez l'option Config-auto. Quand vous êtes dans les Paramètres Système, le signal RF est désactivé.

L'émetteur NX8 possède une fonction de configuration automatique de la télémétrie, l'émetteur détecte automatiquement la présence de nouvelles sondes de télémétrie.

Pour utiliser la configuration automatique de la télémétrie :

1. Vérifiez que tous les composants de la télémétrie sont affectés à l'émetteur et au récepteur.
2. Mettez l'émetteur sous tension, puis le récepteur sous tension.
3. Sélectionnez Télémétrie dans la liste des fonctions, puis sélectionnez Config-Auto. "Configuring" (Configuration) clignote durant 5 secondes et les nouvelles sondes apparaissent dans la liste.
4. Réglez les valeurs de seuil d'alerte des sondes suivant nécessité.

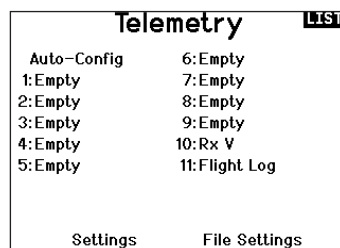

Rapports d'état :

Cette fonction permet de gérer le rafraîchissement des données à l'écran. Chaque sonde peut être réglée indépendamment.

Par exemple, l'affichage du régime moteur peut être rafraîchi toutes les 10 secondes alors que l'altitude peut l'être toutes les 15 secondes.

Rapport des alertes (Warning Reports) :

Cette fonction vous informe du nombre de déclenchement de l'alerte de télémétrie, si l'alerte est activée.

Alarmes de télémétrie

Sélectionnez Inact dans le menu alertes pour sélectionner le type d'alerte désiré. Vous avez le choix entre Inactif ou Son.

Paramètres de fichiers

Cette fonction est utilisée pour gérer les paramètres d'enregistrement des données.

Nom fichier

1. Sélectionnez le nom pour personnaliser le fichier.
2. L'écran du nom de fichier apparaît, vous permettant de donner au fichier le nom du modèle ou le nom d'un mode de vol. Le nom du fichier peut comporter jusqu'à 8 caractères.
3. Pressez BACK pour enregistrer le nom.

Départ

1. Sélectionnez Départ pour assigner une position spécifique d'un interrupteur ou d'un manche pour activer l'enregistrement des données.
2. Pressez une fois la roulette pour enregistrer la sélection.

Activation

Quand Enabled est en position NON, l'enregistrement des données est désactivé. Sélectionnez OUI pour enregistrer les données dans la carte SD. La carte SD doit être insérée dans l'émetteur pour pouvoir sélectionner OUI.



ATTENTION : N'accédez JAMAIS au menu de télémétrie durant le vol. Si vous accédez au menu de télémétrie à partir de la liste des fonctions, vous verrez probablement apparaître une perte de trame quand vous quitterez le menu. La perte de trame n'est pas une erreur, cependant il y a une perte momentanée du signal quand vous quittez l'écran de télémétrie.

PARAMÈTRES DU SYSTÈME

Réglages Pré-vol

La fonction des vérifications de pré-vol peut être programmée pour afficher une liste de vérifications à effectuer à chaque fois que vous allumez l'émetteur ou quand vous sélectionnez un nouveau modèle. Chaque élément de la liste doit être confirmé avant de pouvoir accéder à l'écran principal.

LIST

Preflight Setup

Preflight 1:Act Prop Secured
 Preflight 2:Act Flight Batt. Charged
 Preflight 3:Act Flight Mode Selected
 Preflight 4:Act Low Rates Confirmed
 Preflight 5:Inh
 Preflight 6:Inh
 Preflight 7:Inh
 Modulation:Act
 Execute:Per Session

Taux de rafraîchissement

Ce menu vous permet de modifier le taux de rafraîchissement et la modulation. Sélectionnez l'option que vous voulez modifier et pressez la roulette.

Si vous sélectionnez un taux de 11ms, vous devrez utiliser des servos digitaux. Les servos analogiques ou digitaux peuvent être utilisés avec un taux de 22ms.

Modulation

Nous vous recommandons d'utiliser le mode DSMX (par défaut). Quand le mode DSMX est activé, l'émetteur fonctionne en DSMX avec les récepteurs DSMX et en mode DSM2 avec les récepteurs en mode DSM2. L'émetteur détecte automatiquement durant l'affectation si le récepteur est en mode DSM2 ou DSMX et change de mode si nécessaire pour correspondre au type de récepteur que vous utilisez. Si vous sélectionnez DSM2, l'émetteur fonctionnera en mode DSM2 sans se soucier s'il est affecté à un récepteur DSM2 ou DSMX.

**DSM2 indisponible en Europe

LIST

Frame Rate

RF Mode:Force DSM2
 Servo Mode:6@22ms

NEXT

REMARQUE : Bien que le DSMX vous permette d'utiliser plus de 40 émetteurs simultanément, veillez à ne pas utiliser plus de 40 émetteurs simultanément lorsque vous utilisez des récepteurs DSM2, des récepteurs DSMX en mode DSM2 ou des émetteurs en mode DSM2.

REMARQUE : Pour les versions européennes, la modulation DSM2 n'est pas disponible, la fréquence de rafraîchissement de 11ms est également indisponible.

Affectation

Ce menu vous permet d'affecter l'émetteur et le récepteur sans devoir mettre l'émetteur hors tension. Ce menu est très pratique si vous êtes en train de programmer un modèle et que vous devez affecter le récepteur pour programmer les positions de failsafe. Consultez la section "Programmation des positions de failsafe" pour des informations complémentaires.

LIST

BIND
2: Acro

Put receiver into Bind Mode
 then select BIND.

Configuration des ports de série

Sortie série

Le menu Serial Output (Sortie série) gère l'usage des ports de série à l'arrière de l'émetteur. Ce port est conçu pour communiquer avec les appareils RF externes à l'aide de protocoles de communication numérique. Le NX8 comprend le SRXL2 ainsi que les protocoles CRFS pour la compatibilité avec le TBS Cross Fire et Cross Fire 2. De plus, le NX8 est conçu pour fournir une alimentation de 9,5 V aux appareils externes. Toute modification effectuée dans ce menu ne sera pas appliquée avant que la RF ne soit rétablie.

Protocole des ports de série

Faites défiler jusqu'à **Protocol** (Protocole). Sélectionnez **Inhibit** (Inhiber), **SRXL2**, **Cross Fire 1** ou **Cross Fire 2**. Le choix de l'option Cross Fire 1 ou Cross Fire 2 activera le flux de données CRFS. La connexion du système Cross Fire nécessite l'adaptateur de port de série Cross Fire (SPMA3090, non inclus). Consultez le manuel du fabricant pour l'utilisation de tout appareil RF externe. Horizon Hobby ne prévoit aucune assistance pour les appareils RF externes connectés à l'émetteur NX8.

RF Spektrum

Sélectionnez **Active** (Actif) pour transmettre la RF Spektrum avec le flux de données provenant du port de données lorsque d'autres protocoles sont sélectionnés. Le commutateur est sur **Active** (Actif) par défaut lorsque le **Protocol** (Protocole) est réglé sur **Inhibit** (Inhiber).

Alimentation externe (9,5 V)

Sélectionnez **On** (Activé) lorsque vous utilisez une source d'alimentation externe pour l'appareil externe. Sélectionnez **Off** (Désactivé) pour utiliser l'alimentation interne du NX8 pour alimenter l'appareil.

IMPORTANT : L'utilisation de la batterie sera affectée et l'autonomie attendue diminuera si vous utilisez cette option pour alimenter des appareils externes.

PARAMÈTRES DU SYSTÈME

Écolagesans-fil

L'écolage sans fil fonctionne comme l'écolage classique filaire, mais sans le câble. Sélectionnez Écolage sans fil pour affecter un émetteur élève DSM2/DSMX à l'émetteur maître. Avec cette option quand l'instructeur actionne l'interrupteur ou le bouton d'écolage, l'émetteur élève affecté prend les commandes. Après l'affectation, l'émetteur élève restera affecté à l'émetteur maître jusqu'à l'affectation d'un autre émetteur élève à l'émetteur maître, ou que l'émetteur élève soit affecté à un récepteur ou à un autre émetteur maître pour un écolage sans fil. La technologie ModelMatch s'applique à l'écolage sans fil, l'émetteur maître sera affecté à l'émetteur élève avec le modèle utilisé. Cependant, si l'émetteur élève est équipé de la technologie ModelMatch, il ne s'affectera à l'émetteur maître qu'avec le modèle sélectionné durant l'affectation.

Inhibit (Désactivé)

Cette fonction permet de désactiver l'écolage sans fil.



ATTENTION : Sélectionnez Inhibit dans le menu Écolage quand vous ne souhaitez pas utiliser l'écolage sans fil, sous peine d'entraîner une perte de contrôle du modèle.

Configuration Maître

Ce mode vous permet de programmer l'émetteur maître afin qu'il transfère la ou les voies que vous souhaitez en appuyant sur l'interrupteur d'écolage. Ce mode est idéal pour les débutants, cela leur permet d'apprendre le pilotage voie par voie pendant que le maître garde le contrôle sur toutes les voies. L'émetteur élève doit être en mode Inhibit (Désactivé), si disponible. L'émetteur Maître et l'émetteur élève DOIVENT avoir un programme identique.

P-Liaison Maître

Quand ce mode est actif, l'émetteur élève contrôle uniquement les fonctions essentielles du manche (ailerons, profondeur, dérive et gaz) tandis que l'émetteur maître a le contrôle de toutes les voies et fonctions (Dual rates et interrupteurs compris). P-Liaison Maître est idéal pour les modèles complexes, l'émetteur maître conserve les commandes de toutes les fonctions auxiliaires comme par exemple, les modes de vol, le train rentrant, les volets et les freins.

Les fonctions secondaires peuvent être individuellement assignées à l'émetteur élève en cas de nécessité. Il n'est pas nécessaire d'avoir le modèle.

Entraîneur filaire

L'entraîneur filaire permet à un élève et un instructeur de travailler ensemble en raccordant physiquement deux émetteurs par un câble. L'adaptateur d'entraîneur filaire Spektrum en option (SPMA3091, non inclus) et un câble d'entraîneur (SPM6805, non inclus) sont nécessaires pour faire fonctionner l'entraîneur filaire. L'adaptateur d'entraîneur filaire se connecte au port de série à l'arrière de l'émetteur. Le câble d'entraîneur se branche dans l'adaptateur. L'entraîneur filaire supporte jusqu'à 8 canaux d'entrée avec des systèmes d'entraîneur à base PPM connectés. Si le NX8 est utilisé avec une connexion filaire, la bonne option d'entraîneur filaire

Utilisation de l'écolage sans fil de la NX8

1. Sélectionnez une mémoire modèle vide dans l'émetteur élève (Emetteur programmable uniquement).
2. Affectez l'émetteur maître à l'avion.
3. Contrôlez que la batterie de l'émetteur maître et de l'émetteur élève sont complètement chargées.
4. Contrôlez que l'émetteur élève est bien hors tension.
5. A la sélection Écolage sans fil, Configuration Maître ou P-Liaison Maître, sélectionnez "Appairage" (Affectation). Cela placera le récepteur de l'émetteur maître en mode affectation. Vous devez voir l'écran suivant:

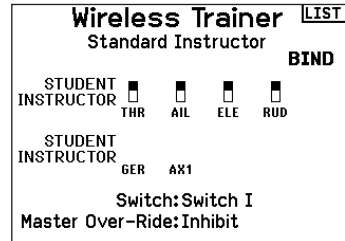

6. Entrez dans le mode affectation de l'émetteur élève en suivant les instructions fournies avec votre émetteur.
7. Cet écran apparaît après une affectation réussie.



8. Pressez le bouton écolage pour transférer les commandes de l'émetteur maître à l'émetteur élève.
9. Relâchez le bouton et l'émetteur maître reprend les commandes du modèle.

Maître prioritaire (Master override)

La fonction Maître prioritaire permet à l'instructeur une reprise immédiate des commandes en déplaçant les manches. Après avoir activé cette fonction, l'émetteur élève ne peut reprendre les commandes qu'après avoir réinitialisé l'interrupteur écolage. Pour réinitialiser l'interrupteur écolage:

1. Placez l'interrupteur écolage en position OFF.
2. Placez l'interrupteur en position activée pour réactiver l'émetteur élève.

doit être sélectionnée dans le menu de l'entraîneur et le mode élève doit être activé ou la connexion avec l'entraîneur filaire ne fonctionnera pas.

Lorsque le mode Wired Trainer (Entraîneur filaire) est sélectionné, un menu s'affiche. Sélectionnez une option parmi les options d'entraîneur suivantes :

Standard Instructor (Instructeur standard)

Ce mode d'entraînement désigne le NX8 comme l'instructeur, et nécessite que l'émetteur de l'élève soit entièrement configuré, y compris l'inversion, la course, les mixages, etc. Ce mode est utile

PARAMÈTRES DU SYSTÈME

lorsque l'élève a complété entièrement la configuration du modèle.

Pilot Link Instructor (Instructeur liaison pilote)

Ce mode d'entraînement désigne le NX8 comme l'instructeur, et nécessite que l'émetteur de l'élève n'ait aucun paramètre appliqué, tous les réglages d'inversion sur normal et tous les réglages de course sur 100 %. Cette option est prévue pour rendre la connexion entre un émetteur élève et un aéronef aussi simple que possible.

FPV (Première personne)

Ce mode est disponible pour connecter un système de suivi de tête au NX8 pour une utilisation à la première personne (FPV). Consultez la section Configuration du suivi de tête à la première personne (FPV) pour de plus amples informations.

P-Link Student (Élève liaison pilote)

Ce mode d'entraînement désigne le NX8 comme l'émetteur élève.

► Mode écolage FPV

La fonction Trainer FPV (Première personne instructeur) vous permet de contrôler le suivi de trajectoire à la première personne en mode sans fil. Vous devez assigner les voies d'entrées du Head Tracking ou sorties disponibles de l'émetteur pour utiliser le mode FPV.

1. Changez le mode écolage de Inactif à FPV.
2. Sélectionnez l'interrupteur que vous souhaitez utiliser pour le Head Tracker puis sélectionnez Suivant.
3. Sélectionnez le canal de sortie où le servo Head tracker est connecté.
4. Passez du mode Maître au mode Élève.
5. Sélectionnez le canal d'entrée.
6. Testez le mouvement du Head Tracker. Mettez l'interrupteur du Head Tracker sur la position ON et bougez votre tête, la caméra devrait suivre vos mouvements.
7. Réglez la valeur Échelle pour changer le mouvement de la caméra. Si la caméra bouge dans la mauvaise direction, changez l'option de Direction de Normale à Inversée.

Utilisez cette option si l'émetteur instructeur est configuré sur Wired Pilot Link Instructor (Instructeur liaison pilote filaire). Un bouton Start Student Mode (Démarrage du mode élève) s'affiche, qui active et désactive les capacités de l'entraîneur filaire de l'élève. Dans ce mode, le NX8 doit être laissé sur un modèle ACRO par défaut sans modifications.

Normal Student (Élève normal)

Ce mode d'entraînement désigne le NX8 comme l'émetteur élève. Utilisez cette option si l'émetteur instructeur est configuré sur Wired Programmable Instructor (Instructeur programmable filaire). Un bouton Start Student Mode (Démarrage du mode élève) s'affiche, qui active et désactive les capacités de l'entraîneur filaire de l'élève. Dans cette sélection le NX8 doit être entièrement configuré pour faire fonctionner l'aéronef.

IMPORTANT : Consultez les lois et réglementations en vigueur avant d'utiliser un équipement FPV. Dans certaines zones, le vol FPV peut être interdit ou limité. Il est de votre responsabilité d'utiliser de manière responsable ce produit tout en respectant les lois.

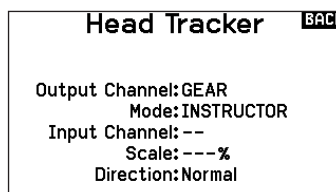
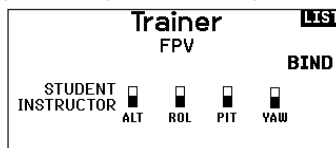

Configuration d'interrupteur numérique

Cette fonction vous permet de définir les valeurs pour chaque position d'un interrupteur numérique et de l'interrupteur des modes de vol. L'interrupteur peut être assigné à une voie dans le menu de configuration des entrées des voies. De plus, l'interrupteur de mode de vol peut avoir des valeurs de position définies pour chaque mode de vol et peuvent être utilisées dans un mixage ou pour commander une voie à l'aide des valeurs entrées dans la Configuration d'interrupteur numérique.

Pour utiliser la fonction de configuration d'interrupteur numérique :

1. Entrez dans le menu de configuration d'interrupteur numérique appuyez sur la roulette en sélectionnant Désactivé.
2. Faites tourner la roulette pour sélectionner l'interrupteur ou l'interrupteur de mode de vol et appuyez sur la roulette pour sélectionner.
3. Faites tourner la roulette pour atteindre la position désirée et appuyez sur la roulette pour sélectionner.
4. Faites tourner la roulette jusqu'à la valeur désirée, puis pressez la roulette pour valider.
5. Répétez les étapes 4 et 5 pour toutes les positions que vous souhaitez ajuster.
6. Si vous désirez utiliser un interrupteur pour commander une voie, déplacez le curseur sur Voie: Désactivé en bas de l'écran et appuyez sur la roulette. Vous serez envoyé à

l'écran de configuration des voies pour assigner la voie à un interrupteur.

7. Répétez les étapes de 2 à 6 pour tous les interrupteurs désirés.

IMPORTANT : Après avoir quitté l'écran de configuration d'interrupteur numérique, il sera affiché désactivé en haut de l'écran de retour. Si vous désirez modifier une valeur précédemment fixée, sélectionnez l'interrupteur pour afficher les valeurs précédemment entrées et ainsi vous pourrez les modifier.

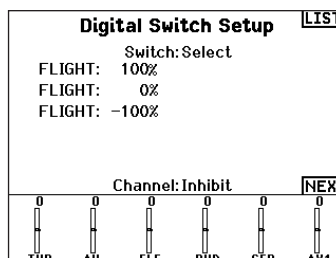

PARAMÈTRES DU SYSTÈME

Palette Utilit es

Les couleurs du NX8 peuvent  tre personnalis es   votre guise. Effectuez une s lection parmi les options de couleurs pr d finies r pertori es sous Global Customized (Personnalisation globale) ou s lectionnez Personalize (Personnaliser) pour cr er votre propre palette de couleurs RVB.

Palette Utilit es BACK

New Models: Global Customized
This Model: Global Customized
Personalize "Global Customized"
Personalize This Model
Copy a Palette

Nom d'utilisateur

Ce menu comporte 4  crans : Param tres Syst me, R glages suppl mentaires, Num ro de s rie et Calibrage.

S lectionnez Suivant (>>) ou Pr c dent (<<).

System Settings LIST

User Name:
WiFi Settings: Select
Backlight: 30 s 100%
Mode: 2
Battery: LiPo
Alarm: 3.7V
Display: English
Voice: English
Default Palette:
Inactive Alarm: 10 min. NEXT

► Nom d'utilisateur

Le nom de l'utilisateur appara t dans le coin inf rieur gauche de l' cran principal.

Pour programmer le nom d'utilisateur :

1. Surlignez Utilisateur et pressez la roulette. L' cran de Nom d'utilisateur appara t.
2. Surlignez la position d sir e du caract re et pressez la roulette. Faites tourner la roulette vers la gauche ou la droite

pour modifier les caract res et pressez-la pour enregistrer la s lection. Le Nom de l'utilisateur peut contenir jusqu'  20 caract res en incluant les espaces.

3. Pressez le bouton Back pour enregistrer le nom de l'utilisateur et retourner   l' cran des Param tres syst me.

► R tro  clairage

Cette fonction vous permet de r gler la temporisation et l'intensit  du r tro  clairage. Vous avez la possibilit  de d sactiver le r tro  clairage pour les mod les que vous utilisez en journ e et de l'activer pour les mod les que vous utilisez la nuit.

Les options de r tro  clairage sont :

- Ihn** : Le r tro  clairage s'allume durant une courte dur e   la mise sous tension de l' metteur.

Act : Le r tro  clairage est toujours activ .

Temporisation : Le r tro  clairage est actif durant : 3, 10, 20, 30, 45 ou 60 secondes avant de s' teindre automatiquement. Pressez la roulette une fois et le r tro  clairage s'active.

Le pourcentage de r tro  clairage r gle l'intensit  par incr ment de 10% de 10%(Sombre)   100%(Clair).

► Mode

Vous pouvez facilement changer le mode (1, 2, 3 ou 4) de l' metteur. Utilisez le commutateur situ    l'arri re de l' metteur pour passer d'un mode (2,4)   l'autre (1,3) et inversement.*

Terminez le changement de mode en suivant les  tapes de programmation suivantes.

Pour changer de mode :

1. Surlignez Mode et pressez la roulette.
2. Faites tourner la roulette vers la gauche ou la droite pour changer de mode. Pressez la roulette pour enregistrer la s lection.

3. S lectionnez (>>) dans le coin inf rieur gauche jusqu'  l'apparition de l' cran de calibrage.
4. Placez au neutre toutes les commandes de l' metteur et effectuez le processus de calibrage avant de quitter le menu des param tres syst me. Consultez la section "Calibrage de votre  metteur" pour des informations compl mentaires.

*Pour plus d'informations, consultez la section Ajustements physiques de l' metteur   l'arri re de ce manuel.

Battery Alarm (Alarme de batterie)

Pour le NX8, l'alarme de batterie est r gl e sur le type de batterie Lilon. Ceci ne peut pas  tre modifi . L'alarme se d clenche lorsque la batterie atteint la limite de tension faible.

Pour modifier la valeur de tension de la batterie en dessous de laquelle l'alarme se d clenche :

1. Faites d filer jusqu'  la tension de la batterie et appuyez sur la molette. Faites pivoter la molette vers la gauche ou la droite pour modifier le niveau de tension. Appuyez   nouveau sur la molette pour enregistrer la s lection.

PARAMÈTRES DU SYSTÈME

► Sélection de la langue

A l'écran des Paramètres Système, faites tourner la roulette pour surligner Langue, puis pressez la roulette pour valider. Faites tourner la roulette pour faire défiler les langues. Quand la langue souhaitée est sélectionnée, pressez la roulette pour valider. Les noms que vous avez déjà enregistrés ne seront pas affectés par le changement de langue. Après avoir changé la langue des textes, vous voudrez probablement changer également la langue des alertes vocales. Consultez les sections relatives aux "alertes vocales" et à la "carte SD" pour obtenir des informations complémentaires.

► Alarme d'inactivité

Une alarme s'active si l'émetteur constate une période d'inactivité pendant une certaine durée. Cette alarme est là pour vous rappeler de mettre votre émetteur hors tension afin de ne pas décharger complètement la batterie.

Les options Alarme d'inactivité sont:

- Inactive (aucune alarme sonore)
- 5 min
- 10 min (par défaut)
- 30 min
- 60 min

► ► Réglages supplémentaires

Cet écran vous permet :

- D'activer ou de désactiver les sonneries
- De changer l'affichage des indicateurs de trims

Pour modifier la temporisation :

1. Surlignez la durée courante et pressez la roulette.
2. Faites tourner la roulette vers la gauche ou la droite pour choisir la durée. Pressez la roulette pour enregistrer la sélection.

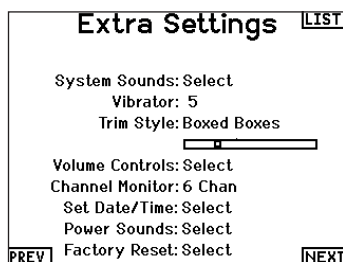

Les sons du système

Pressez la roulette pour sélectionner Act (actives) ou Inactif (désactivées).

Vous pouvez également désactiver toutes les sonneries en réglant le volume à 0.

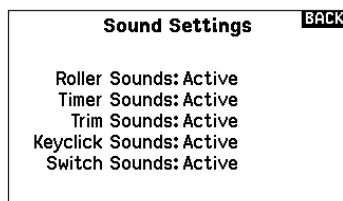

Réglage de l'intensité du vibreur :

Réglez cette valeur pour modifier l'intensité du vibreur intégré.

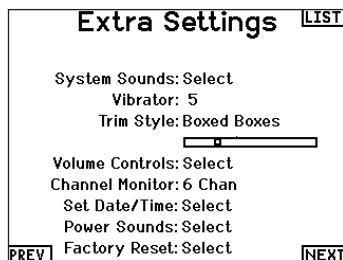

PARAMÈTRES DU SYSTÈME

Affichage des trims:

Cette fonction permet de changer la forme de l'affichage des indicateurs de trim à l'écran principal. 3 options sont possibles :

- Boîtes encadrées (par défaut) : L'indicateur pendra la forme d'une boîte encadrée quand vous réglerez les trims.
- Flèches en boîtes : L'indicateur pendra la forme d'une flèche encadrée quand vous réglerez les trims.
- Flèches posées sur une ligne : L'indicateur prendra la forme d'une flèche posée sur une ligne quand vous réglerez les trims.

"Inhiber" enlève toute barre et tout indicateur du menu principal.

Pour modifier l'affichage des trims :

1. Surlignez Affichage Trims et pressez une fois la roulette.
2. Faites tourner la roulette vers la gauche ou la droite pour changer l'affichage. Pressez la roulette pour enregistrer la sélection.

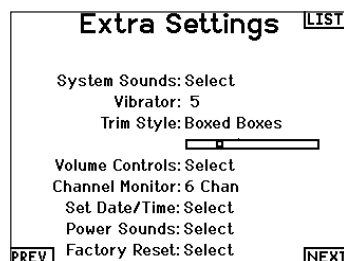

Volume Controls (Contrôles du volume) :

Lorsque vous sélectionnez cette option, un autre écran s'ouvre et chaque sous-système possède un réglage de volume qui peut être ajusté de 0 à 100

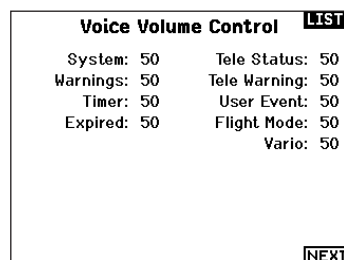

Channel Monitor (Moniteur de canal) :

Sélectionnez le nombre de canaux que vous souhaitez afficher sur le moniteur de canal (sélectionnez entre 4 et 6 canaux)

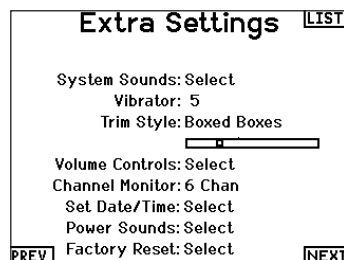

Set Date/Time (Régler la date/l'heure) :

Lorsque vous sélectionnez cette option, un autre écran s'ouvre. Réglez l'heure et choisissez les options en fonction de vos besoins.

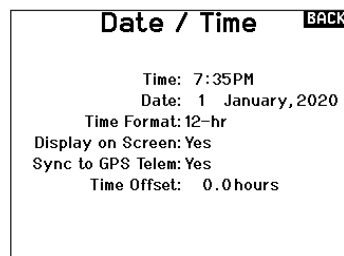

Power Sounds (Sons de mise sous/hors tension) :

Effectuez une sélection parmi une variété d'options sonores que le système lira lors de la mise sous tension et de la mise hors tension.

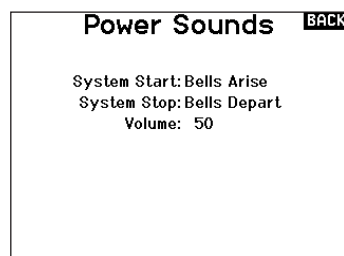

PARAMÈTRES DU SYSTÈME

Factory Reset (Réinitialisation aux paramètres d'usine) :

Sélectionnez cette option pour réinitialiser le NX8 aux paramètres d'usine. En choisissant cette option, vous effacerez tous les paramètres et tous les modèles qui ont été définis dans la programmation du NX8.

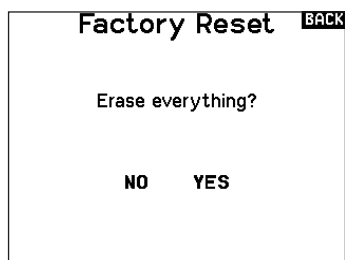

Calibrage

L'écran de calibrage enregistre les courses maxi des potentiomètres de toutes les voies proportionnelles. Il est obligatoire de calibrer l'émetteur après avoir effectué un changement de mode.

Calibrage de l'émetteur

1. Déplacez les manches gauche et droit de haut en bas, puis placez-les au neutre.
2. Sélectionnez Sauvegarder pour enregistrer la calibration.

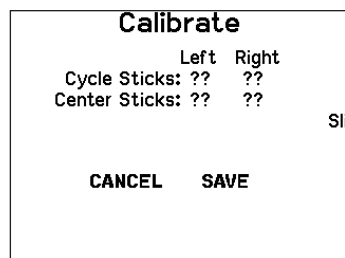

WiFi Utilities (Utilitaires Wi-Fi)

Tout d'abord, créez un compte sur SpektrumRC.com sur votre PC, Mac ou appareil mobile.

1. Sélectionnez WiFi Utilities (Utilitaires Wi-Fi). Le NX8 recherchera les réseaux Wi-Fi disponibles et affichera les options avec lesquelles vous pouvez vous connecter.
2. Sélectionnez votre connexion Wi-Fi. Chargez le SSID et le mot de passe de connexion et sélectionnez Connect (Connecter).
3. Sélectionnez Log In (Connexion), puis saisissez vos informations de compte.
4. Sélectionnez Check For Updates (Rechercher les mises à jour) pour rechercher les dernières mises à jour sur votre NX8 et les télécharger automatiquement.
5. Si vous souhaitez supprimer vos informations d'enregistrement de votre NX8, vous pouvez le faire. Sinon, sélectionnez Log Out (Déconnexion) pour reprendre le fonctionnement normal.

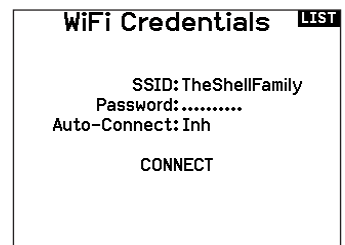

Paramètres USB

Le menu USB Settings (Paramètres USB) vous permet de régler l'émetteur sur le mode Game Controller (Contrôleur du jeu) et d'accéder facilement au stockage de la mémoire interne. Régler le NX10 sur le mode Game Controller (Contrôleur du jeu) place le système en mode USB HID, permettant ainsi une connexion directe aux simulateurs compatibles en tant que contrôleur de jeu. Le système utilise le modèle actif et désactive le signal RF. Réglez le mode sur Inhibit (Inhiber) pour revenir à la fonction RF normale. Sélectionnez Access Internal Storage (Accéder au stockage interne) pour accéder à la mémoire interne via le câble USB sans émettre de signal RF. Cliquez sur le bouton de retour ou sur la molette pour quitter et activer le signal RF.

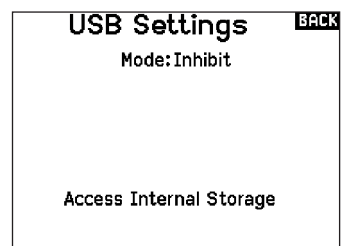

PARAMÈTRES DU SYSTÈME

Transfer Memory card (Carte mémoire de transfert)

Ce menu vous permet :

- D'importer (copier) des modèles à partir d'un autre émetteur NX8
- D'exporter (transférer) des modèles vers un autre émetteur NX8
- De mettre à jour le logiciel Spektrum AirWare™ dans l'émetteur
- D'installer/de mettre à jour des fichiers audio
- D'effectuer des captures d'écran
- D'importer/exporter des palettes de couleurs
- De sélectionner des emplacements de mémoire interne ou externe

Emplacement de la mémoire

Dans la sélection du **Volume**, vous pouvez choisir des emplacements de mémoire en **Interne (Internal)** ou **Externe (External)**.

Sélectionnez l'emplacement de mémoire en interne pour effectuer l'enregistrement dans la banque de mémoire intégrée au NX8. Sélectionnez l'emplacement de mémoire en externe pour effectuer l'enregistrement dans la fente pour carte mémoire micro.

Import d'un modèle

Cette fonction écrase toutes les mémoires modèles. Vérifiez que tous les modèles présents dans votre émetteur sont sauvegardés sur une carte SD hors de votre émetteur avant d'effectuer cette fonction.

Pour importer un modèle de la carte SD :

1. Enregistrez le fichier du modèle sur la carte SD.
2. Sélectionnez dans la liste la mémoire modèle où vous voulez importer le modèle.
3. Dans le menu de la carte SD, surlignez Choix Option et pressez la roulette.
4. Surlignez Import Modèle et pressez la roulette pour enregistrer la sélection. L'écran de sélection du fichier apparaît.

IMPORTANT : Quand vous sélectionnez Import, l'émetteur quitte la liste des paramètres système.

5. Sélectionnez le fichier modèle que vous souhaitez importer. L'écran d'écrasement des données apparaît.
6. Sélectionnez le fichier modèle que vous souhaitez remplacer/écraser avec le nouveau.
7. Sélectionnez Import pour confirmer l'écrasement des données du fichier courant. L'émetteur active le nouveau fichier modèle et l'écran principal apparaît.

Une liste de vérifications d'avant vol peut apparaître avant l'écran principal si la fonction des vérifications d'avant vol était active durant l'export du fichier modèle. Sélectionnez PRINCIPAL pour quitter la liste des vérifications d'avant vol. Consultez la section « vérifications d'avant-vol » pour des informations complémentaires.

Import de tous les modèles

Pour importer tous les modèles de la carte SD, sélectionnez Import de tous les modèles et confirmez en sélectionnant IMPORT.

IMPORTANT : Après avoir importé un modèle, vous devrez réaffecter l'émetteur et le récepteur. DSM2 ou DSMX doit s'afficher dans le coin supérieur gauche de l'écran principal.

Vous pouvez importer un modèle vers n'importe quelle destination. Si vous préférez tout importer, vous pouvez utiliser votre PC pour renommer le fichier SPM. Les deux premiers chiffres (01 à 50) sont les numéros de destination de mémoire modèle. Votre carte SD peut uniquement contenir 50 modèles. Sauvez les fichiers dans les répertoires de la carte, puis effacez de la carte tous les modèles que vous n'utilisez pas. Les fichiers sont sélectionnés par leurs positions dans le répertoire.

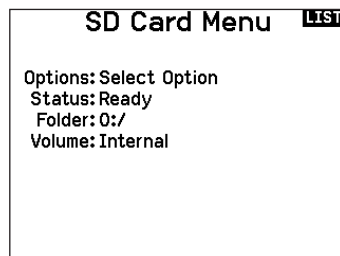

PARAMÈTRES DU SYSTÈME

Export d'un modèle

Vous pouvez utiliser cette fonction pour exporter un seul modèle vers la carte SD.

1. Contrôlez que le fichier actif est bien celui que vous désirez Exporter.
2. Dans le menu de la carte SD, surlignez Choix Option et pressez la roulette.
3. Surlignez Export Modèle et pressez la roulette pour enregistrer la sélection. L'écran d'Export vers la carte SD apparaît. Les deux premiers caractères du nom du fichier correspondent au numéro du modèle dans la liste. (01, par exemple).
4. (Optionnel) Si vous souhaitez renommer le fichier modèle avant de l'exporter vers la carte SD :
 - a. Surlignez "Fichier" et pressez la roulette. L'écran du nom de fichier apparaît.
 - b. Renommez le fichier. Ce nom de fichier peut contenir jusqu'à 25 caractères incluant l'extension .SPM.
 - c. Une fois que vous avez rentré le nouveau nom, pressez le bouton Back pour retourner à l'écran Export vers carte SD.
5. Sélectionnez Export pour enregistrer le fichier sur la carte SD. Une fois que l'export est terminé, l'émetteur retourne à l'écran du menu de la Carte SD.

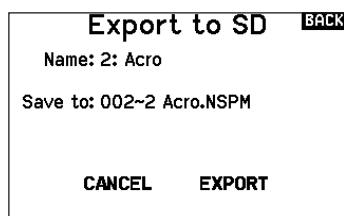

Export de tous les Modèles

Pour exporter tous les modèles vers la carte SD :

1. Sélectionnez Export de tous les modèles dans le menu de la carte SD. L'écran d'export de tous les modèles apparaît.

IMPORTANT : L'export de tous les modèles va écraser toutes les données qui sont:

- Déjà enregistrées sur la carte SD.
 - Qui portent un nom identique aux fichiers que vous exportez. Sauvegardez toujours vos fichiers modèles sur une carte SD différente si vous n'êtes pas certain.
2. Sélectionnez Exporter pour écraser tous les fichiers de la carte SD ou annuler pour retourner au menu de la carte SD.

Importation/exportation de palettes de couleurs

Exporter une palette

Vous pouvez utiliser l'option Export Palette (Exporter une palette) pour exporter une configuration de couleurs vers la carte mémoire.

1. Assurez-vous que la palette active est celle que vous souhaitez exporter.
2. Dans le menu Transfer Memory card (Carte mémoire de transfert), faites défiler jusqu'aux **Options** et appuyez une fois sur la molette.
3. Faites défiler jusqu'à Palette Import/Export (Importation/Exportation de palette) et sélectionnez Export Color Palette (Exporter la palette de couleurs).
4. (Facultatif) Si vous souhaitez renommer la palette avant de l'exporter vers la carte mémoire :
 - a. Faites défiler jusqu'à « Options » et sélectionnez Export Color Palette (Exporter la palette de couleurs)
 - b. Faites défiler jusqu'à « Enregistrer vers » et appuyez sur la molette. L'écran File Name (Nom de fichier) apparaît.
 - c. Attribuez un nouveau nom de fichier. Le nom de fichier peut contenir jusqu'à 25 caractères, l'extension de fichier .SPM étant incluse dans cette limite.
 - d. Après avoir attribué un nouveau nom de fichier, appuyez sur le bouton Retour pour revenir à l'écran Export to SD (Exporter vers SD).
5. Utilisez la sélection de dossiers si vous souhaitez effectuer l'enregistrement dans un sous-dossier sur la carte
6. Le Volume vous permet de choisir un emplacement sur les cartes mémoire en interne ou en externe.
7. Status (Statut) vous indique si la carte est prête à être utilisée.
8. Sélectionnez Export (Exporter) pour enregistrer le fichier sur la carte mémoire. Une fois l'exportation terminée, l'émetteur apparaît à nouveau sur l'écran du menu des cartes mémoire.

Import Palette (Importer une palette)

Vous pouvez utiliser l'option Import Palette (Importer une palette) pour charger une palette à partir de votre carte mémoire.

1. Chargez votre palette de couleurs sur une carte mémoire ou la mémoire interne.
2. Dans le menu Transfer Memory card (Carte mémoire de transfert), faites défiler jusqu'aux **Options** et appuyez une fois sur la molette.
3. Sélectionnez l'emplacement de la carte mémoire (interne ou externe) où votre palette a été chargée.
4. Faites défiler jusqu'à Palette Import/Export (Importation/Exportation d'une palette) et sélectionnez Import Color Palette (Importer la palette de couleurs).
5. Sélectionnez la palette que vous souhaitez charger depuis votre carte mémoire.

PARAMÈTRES DU SYSTÈME

► Mise à jour du logiciel Spektrum AirWare

REMARQUE : les barres Spektrum à DEL orange clignotent et une barre d'état apparaît à l'écran lors de l'installation des mises à jour d'AirWare. Ne mettez jamais l'émetteur hors tension lors de l'installation des mises à jour. Ne pas respecter cette consigne peut endommager les fichiers du système.

Avant d'installer des fichiers AirWare, veuillez toujours exporter tous les modèles vers une carte mémoire différente de la carte mémoire contenant la mise à jour. La mise à jour peut supprimer tous les fichiers du modèle.

Pour en savoir plus sur les mises à jour d'AirWare, rendez-vous sur spektrumrc.com

Installation des mises à jour d'AirWare via Wi-Fi

Pour installer les mises à jour les plus récentes :

1. Téléchargez la mise à jour sur le site spektrumrc.com et enregistrez-la sur la carte mémoire.
2. Le système vous permet d'installer la mise à jour directement après son téléchargement.

Installation automatique des mises à jour d'AirWare avec carte micro SD

Pour installer les mises à jour les plus récentes :

1. Téléchargez la mise à jour sur le site spektrumrc.com et enregistrez-la sur la carte mémoire.
2. Mettez l'émetteur hors tension et placez la carte mémoire dans l'émetteur.
3. Mettez l'émetteur sous tension et la mise à jour s'installe automatiquement dans l'émetteur.

Installation manuelle des mises à jour d'AirWare avec carte micro SD

1. Enregistrez la version d'AirWare souhaitée sur la carte mémoire.
2. Sélectionnez Update Firmware (Mettre à jour le micrologiciel) dans les options du menu de la carte mémoire. L'écran Select File (Sélectionner le fichier) s'affiche.
3. Sélectionnez la version d'AirWare souhaitée dans la liste des fichiers. Lors de l'installation des mises à jour, l'écran de l'émetteur est noir. Les barres Spektrum à DEL orange clignotent et la barre du statut de la mise à jour s'affiche à l'écran.

REMARQUE : ne pas mettre l'émetteur hors tension lors de l'installation des mises à jour. Cela risque d'endommager l'émetteur.

À propos/Informations réglementaires

Numéro de série

Cette fonction affiche le numéro de série de l'émetteur et la version du logiciel.

Le numéro de série vous servira à enregistrer votre émetteur sur le site Spektrum Community pour effectuer les mises à jour du logiciel.

Export du numéro de série de l'émetteur vers la carte SD

L'export du numéro de série de l'émetteur sur la carte SD vous permet d'effectuer un copier/coller du numéro de série à l'écran d'enregistrement du site community.spektrumrc.com.

Pour exporter le numéro de série :

1. Insérez une carte SD dans le lecteur de l'émetteur.
2. Surlignez Export et pressez la roulette. L'écran de statut de la carte SD apparaît et doit afficher MY_NX8.xml au milieu de l'écran.
3. Pressez de nouveau la roulette pour retourner à l'écran du numéro de série.
4. Mettez l'émetteur hors tension et retirez la carte SD.

5. Insérez la carte SD dans le lecteur de carte de votre ordinateur.
6. Ouvrez le fichier MY_NX8.xml situé sur la carte SD. Vous pouvez maintenant copier/coller le numéro de série dans vos fichiers personnels ou sur le site Spektrum Community (community.spektrumrc.com).

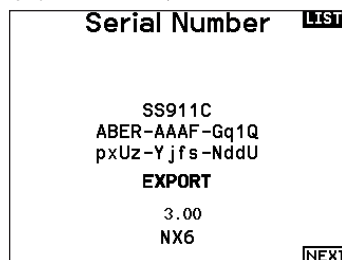

Localisation de la version du logiciel Spektrum Airware

La version du logiciel de l'émetteur apparaît entre (<<) et (>>) en bas de l'écran du numéro de série. Notez le numéro de la version avant d'effectuer une mise à jour du logiciel sur le site Community.SpektrumRC.com

IMPORTANT : Les fichiers du logiciel Spektrum AirWare sont spécifiques à chaque numéro de série d'émetteur, vous ne pouvez donc pas transférer les fichiers du logiciel Spektrum AirWare d'un émetteur à un autre, par exemple télécharger une fois la mise à jour Spektrum Airware et tenter de l'installer sur plusieurs émetteurs.

LISTE DES FONCTIONS

Après avoir sélectionné le numéro de modèle que vous souhaitez utiliser et avoir défini le type d'aéronef, le type d'aile et de queue, ainsi que d'autres détails dans le menu System Setup (Configuration du système), utilisez Function list (Liste des fonctions) pour définir les détails spécifiques à la configuration de votre modèle, tels que la course du servo, l'inversion, le mixage, etc. L'écran principal apparaît lorsque vous allumez l'émetteur. Appuyez une fois sur la molette pour afficher la liste des fonctions.

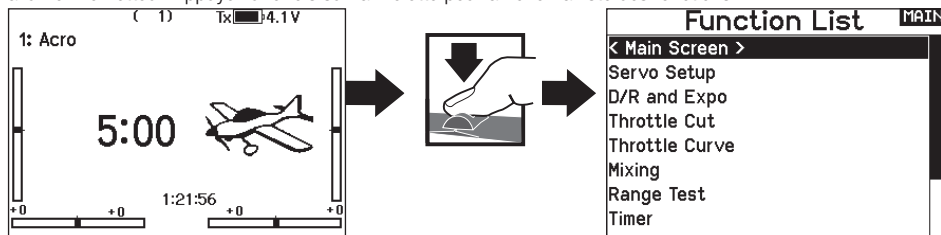

Paramétrage des servos

Ce menu contient les fonctions suivantes :

- Course
- Sub-Trim
- Sens

► Réglage de la course

Cette fonction permet de régler la course ou les limites du mouvement du bras du servo.

Pour effectuer le réglage de la course :

1. Surlignez la voie que vous voulez régler et pressez la roulette. Quand vous réglez les valeurs des courses d'un manche :
 - a. Placez le manche au neutre pour régler les deux directions simultanément.
 - b. Pour ajuster la course dans une direction seulement, déplacez le manche dans la direction que vous souhaitez régler. Maintenez le manche dans la direction désirée durant le réglage de la course.
2. Faites tourner la roulette vers la gauche ou la droite pour régler la valeur de la course. Pressez la roulette pour enregistrer la sélection.

IMPORTANT : ALT, ROL, PIT et YAW remplacent les voies THR, AIL, ELE et RUD pour les multi-rotors pour mieux correspondre aux axes de vol d'un multi-rotor. Ce changement est effectif dans l'intégralité des options menu d'un multi-rotor.

Travel			LIST
100	100	100	
100	100	100	
THR	AIL	ELE	
100	100	100	
100	100	100	
RUD	GER	AX1	

Travel			LIST
100	100	100	
100	100	100	
THR	AIL	ELE	
100	100	100	
100	100	100	
RUD	GER	AX1	

► Sub-Trim

Cette fonction permet de régler le point central de la course du servo.

REMARQUE : Utilisez uniquement de faibles valeurs de sub-trim sinon vous risquez d'endommager les servos.

Sub Trim			LIST
0	0	0	
THR	AIL	ELE	
0	0	0	
RUD	GER	AX1	

► Inversion de la direction

Utilisez cette fonction pour inverser la direction des servos, par exemple, si la profondeur s'incline vers le haut au lieu de s'orienter vers le bas, inversez la direction.

Pour inverser la direction d'une voie :

1. Surlignez Course et pressez la roulette. Faites tourner la roulette vers la gauche jusqu'à l'apparition d'Inversion et pressez la roulette une nouvelle fois pour enregistrer la sélection.
2. Surlignez la voie que vous souhaitez inverser et pressez la roulette.

Si vous modifiez le sens de la voie des gaz, un écran de confirmation apparaît. Sélectionnez OUI pour inverser la direction de la voie. Un second écran apparaît afin de vous rappeler de réaffecter votre émetteur et le récepteur.

ATTENTION : Réaffectez toujours l'émetteur et le récepteur après avoir inversé la voie des gaz. En cas de non-respect de cette consigne vous risquez de vous retrouver en position plein gaz si le failsafe s'active.

Reverse				LIST
THR	AIL	ELE	RUD	
GER	AX1	AX2		

Effectuez toujours un test de contrôle après avoir effectué des réglages afin de confirmer que le modèle répond correctement aux commandes.

ATTENTION : Après avoir réglé les servos, réaffectez toujours l'émetteur et le récepteur pour programmer le failsafe.

LISTE DES FONCTIONS

Vitesse

Cette fonction vous permet d'augmenter le temps de réponse des voies de façon individuelle, comme par exemple la voie de train rentrant.

La vitesse est réglable de la manière suivante :

- Non (Pas de délai) à 0.9s par incrément de 0.1s
- De 1s à 2s par incrément de 0.2s
- De 2s à 8s par incrément de 1s

Pour régler la vitesse:

1. Surlignez la voie que vous voulez régler et pressez la roulette.
2. Faites tourner la roulette vers la gauche ou la droite pour régler la vitesse puis pressez la roulette pour enregistrer la sélection.

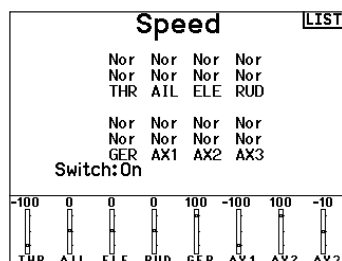

La course absolue

La fonction de course absolue limite la valeur de la course sur une voie utilisée dans un mixage. La valeur de la course évite que le servo des gaz ou de cyclique d'un hélicoptère ne se bloque quand un mixage est appliqué.

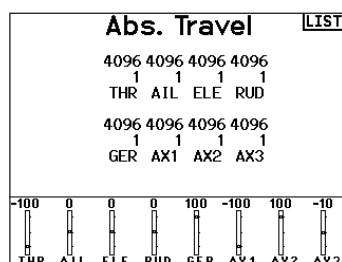

Equilibrage

Cette fonction est disponible sur toutes les voies pour un réglage très fin de la position du servo sur 7 points. Cette fonction est surtout utilisée pour éviter le blocage quand de multiples servos sont utilisés sur une seule gouverne.

Vous pouvez également utiliser cette fonction d'équilibrage pour synchroniser la réponse des moteurs sur un avion bimoteur ou mettre à niveau le plateau cyclique d'un hélicoptère.

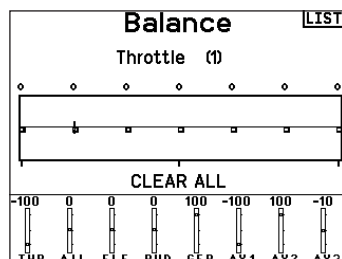

LISTE DES FONCTIONS

D/R et Expo

D/R et Expo (Double-débattements -Dual Rate- et exponentiels) est une fonction disponible sur les voies des ailerons, de la profondeur et de la dérive.

Pour régler les double-débattements et les exponentiels :

1. Faites défiler jusqu'au canal et appuyez une fois sur la molette. Faites défiler vers la gauche ou la droite pour sélectionner le canal que vous souhaitez modifier et appuyez de nouveau sur la molette pour enregistrer la sélection.
2. Faites défiler jusqu'à Switch (Interrupteur) et sélectionnez l'interrupteur qui activera D/R et Expo (Double débattement et exponentiel) pour ce canal.
3. Faites défiler jusqu'au double débattement et appuyez une fois sur la molette. Faites défiler vers la gauche ou la droite pour modifier la valeur et appuyez de nouveau sur la molette pour enregistrer la sélection.

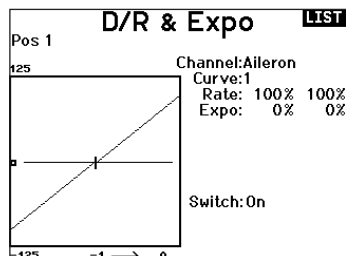

L'exponentiel affecte la sensibilité de la réponse autour du neutre mais n'a aucun effet sur la course totale. Un exponentiel positif diminue la sensibilité du manche autour du neutre.

Différentiel (Avions et planeurs uniquement)

Cette fonction vous permet d'augmenter ou de diminuer la valeur de différentiel entre les mouvements des gouvernes d'ailerons. Une valeur positive de différentiel diminue le mouvement vers le « haut » sans affecter le mouvement vers le « bas » de l'autre gouverne.

Une valeur négative de différentiel diminue le mouvement vers le « bas » sans affecter le mouvement vers le « haut » de l'autre gouverne.

Le menu différentiel n'apparaît que si une aile à multiples servos a été sélectionnée dans les types d'ailes.

Pour régler le différentiel :

1. Surlignez Inter et pressez la roulette. Faites tourner la roulette vers la droite pour sélectionner On (Différentiel toujours actif) ou assigner le différentiel à une position d'un interrupteur.

2. Pressez la roulette une seconde fois pour enregistrer la sélection.
3. Surlignez Diff: et pressez la roulette une fois pour changer la valeur.
4. Pressez de nouveau la roulette pour enregistrer la sélection.

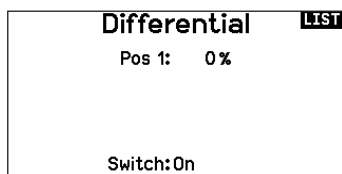

Coupe des gaz

The Throttle Cut menu option enables you to assign a switch position to stop an engine or motor. Throttle Cut activates regardless of Flight Mode.

When you activate Throttle Cut, the throttle channel moves to the pre-programmed position (normally Off).

You may need to use a negative value to move the Throttle channel to the off position.



CAUTION: Always test the model after making adjustments to make sure the model responds to controls as desired.

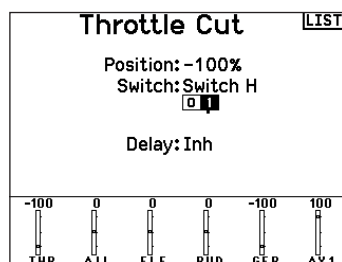

Throttle Courbe des gaz

Vous pouvez utiliser cette fonction pour optimiser la réponse des gaz. Un maximum de 7 points sont disponibles sur la courbe de gaz.

Pour ajouter des points à la courbe des gaz :

1. Déplacez le manche des gaz dans la position où vous voulez ajouter le nouveau point.
2. Surlignez Ajout Pt et pressez la roulette pour ajouter le point.

Pour supprimer des points de la courbe des gaz :

1. Déplacez le manche des gaz jusqu'à ce que le curseur se situe à proximité du point que vous souhaitez retirer.
2. Surlignez Efface Pt. et pressez la roulette pour retirer le point.

Si vous programmez plusieurs courbes de gaz et que vous souhaitez en éditer une, cette courbe devra être activée à l'écran des courbes de gaz avant d'effectuer les modifications.

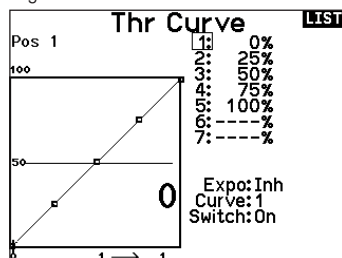

LISTE DES FONCTIONS

Les options de menu suivantes sont uniquement disponibles quand elles sont activées à l'écran Type de modèle.

Différentiel empennage en V ▶ Seulement disponible en mode planeur quand l'option empennage en V A ou B est activée. Consultez la section Planeur pour effectuer les réglages.

Courbure prédéfinie ▶ Seulement disponible en mode planeur quand la configuration d'aile à 2 ailerons est sélectionnée. Consultez la section Planeur pour effectuer les réglages.

Système de courbure ▶ Seulement disponible en mode planeur quand la configuration d'aile à 2 ailerons est sélectionnée. Consultez la section Planeur pour effectuer les réglages.

Volets ▶ Seulement disponible en mode avion quand la configuration d'aile à volets est sélectionnée. Consultez la section Avion pour effectuer les réglages.

Courbe de pas ▶ Seulement disponible en mode hélicoptère. Consultez la section Hélicoptère pour effectuer les réglages.

Plateau cyclique ▶ Seulement disponible en mode hélicoptère. Consultez la section Hélicoptère pour effectuer les réglages.

Gyro ▶ Seulement disponible en mode hélicoptère. Consultez la section Hélicoptère pour effectuer les réglages.

Courbe d'anticouple ▶ Seulement disponible en mode hélicoptère. Consultez la section Hélicoptère pour effectuer les réglages.

Coupage du moteur ▶ Seulement disponible en mode multi-rotor. Consultez la section Multi-rotor pour effectuer les réglages.

Courbe des gaz ▶ Seulement disponible en mode multi-rotor. Consultez la section Multi-rotor pour effectuer les réglages.

Mixage

Le mixage permet à l'entrée de contrôle d'un canal d'affecter plusieurs canaux à la fois. Les fonctions de mixage supportent :

- Le mixage d'un canal à un autre canal.
- Le mixage d'un canal à lui-même.
- L'attribution d'un décalage sur un canal.
- Lier le trim primaire au trim secondaire.

Ces mixages sont disponibles pour chaque mémoire

- 6 mixages programmables
- Cyclique à Gaz (HELI)
- Plateau cyclique (HELI)
- Gouverne de profondeur à Volet (ACRO)
- Aileron à Gouverne de direction (ACRO)
- Gouverne de direction à Aileron/
- Gouverne de profondeur (ACRO)
- Aileron>Gouverne de direction (SAIL)
- Aileron>Volet (SAIL)
- Gouverne de profondeur>Volet (SAIL)
- Volet>Gouverne de profondeur (SAIL)

Mixing		MAIN
< BACK >		
RUD > AIL/ELE	Inh	
AIL > RUD	Inh	
Mix 1: INH > INH	Inh	
Mix 2: INH > INH	Inh	
Mix 3: INH > INH	Inh	
Mix 4: INH > INH	Inh	
Mix 5: INH > INH	Inh	
Mix 6: INH > INH	Inh	

de modèle : Lorsque vous choisissez un nouveau mixage programmable, vous pouvez choisir entre un mixage normal ou un mixage de courbe. Les mixages spécialisés rempliront les données du menu de mixage et changeront en fonction du type d'aéronef et des sélections de type d'aile. Chaque mixage spécialisé possède des caractéristiques spécifiques pour sa fonction prévue.

Mixage normal

Sur la deuxième ligne, sélectionnez un canal pour le contrôle maître à gauche et le contrôle esclave à droite. Les entrées du canal maître contrôlent les canaux maître et esclave. Par exemple, Throttle > Rudder (Gaz > Gouvernail) fait de Gaz le canal maître et de Gouvernail le canal esclave.

Un moniteur de canal en bas de l'écran montre comment les canaux répondent aux entrées pendant la configuration. Pour visualiser un mixage sur le moniteur, le commutateur de mixage doit être en position active ou le commutateur réglé sur ON (ACTIVÉ).

Rate (Débattement)

Modifiez la valeur de débattement pour contrôler la course et la direction (valeur positive ou négative pour inverser) du canal esclave.

Offset (Décalage)

Changez la valeur du décalage pour déplacer la position de centre effectif du canal esclave. Une valeur positive ou négative détermine la direction du décalage. Le décalage n'est pas disponible pour les mixages de courbe.

Trim

Si le trim du canal maître doit également ajuster le canal esclave, réglez le Trim sur Act.

Curve (Page des courbes)

La valeur de la courbe correspond à chaque page de valeurs affectées à une position de commutateur. Maintenez la valeur de la courbe correspondant à la case en surbrillance sous la position du commutateur avec une configuration de base.

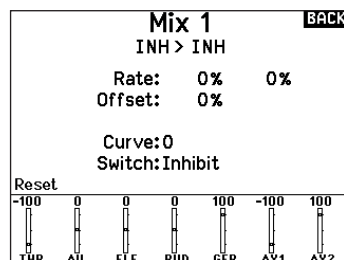

Switch (Commutateur)

Sélectionnez le commutateur que vous souhaitez utiliser pour activer le mixage. La case noire indique la position du commutateur où la page de la courbe actuellement affichée est active, et la coche sous les cases indique la position actuelle du commutateur.

Sélectionnez ON (ACTIVÉ) si vous souhaitez activer le mixage à plein temps et ne souhaitez pas utiliser de commutateur.

Conseil : utilisez Auto Switch Select (Sélection automatique des commutateurs) pour sélectionner le commutateur.



ATTENTION : effectuez toujours un test de contrôle de votre modèle après avoir changé de mixage.

LISTE DES FONCTIONS

Mixage de courbe

Si vous voulez pouvoir assigner le canal de sortie pour répondre sur une courbe ou agir comme un commutateur, l'option Curve mix (Mixage de courbe) vous permettra de déplacer le canal de sortie à n'importe quelle valeur jusqu'à 7 points le long de la course du canal d'entrée. Sous les valeurs de la courbe, sélectionnez un canal pour le contrôle maître à gauche et le contrôle esclave à droite. Par exemple, Throttle > Rudder (Gaz > Gouvernail) fait de Gaz le canal maître et de Gouvernail le canal esclave.

Un moniteur de canal en bas de l'écran montre comment les canaux répondent aux entrées pendant la configuration. Pour visualiser un mixage sur le moniteur, le commutateur de mixage doit être en position active ou le commutateur réglé sur ON (ACTIVÉ).

Trim

Si le trim du canal maître doit également ajuster le canal esclave, réglez le Trim sur Act.

Curve (Courbe)

La valeur de la courbe correspond à chaque page de valeurs affectées à une position de commutateur. Maintenez la valeur de la courbe correspondant à la case en surbrillance sous la position du commutateur avec une configuration de base.

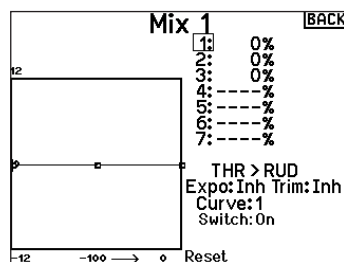

Switch (Commutateur)

Sélectionnez le commutateur que vous souhaitez utiliser pour activer le mixage. La case noire indique la position du commutateur où la page de la courbe actuellement affichée est active, et la coche sous les cases indique la position actuelle du commutateur.

Sélectionnez ON (ACTIVÉ) si vous souhaitez activer le mixage à plein temps et ne souhaitez pas utiliser de commutateur.

Conseil : utilisez Auto Switch Select (Sélection automatique des commutateurs) pour sélectionner le commutateur.



ATTENTION : effectuez toujours un test de contrôle de votre modèle après avoir changé de mixage.

Options de configuration avancées de la (page de) courbe

La sélection de courbe dans les mixages Normal (Normale) ou Curve (De courbe) peut vous permettre de configurer jusqu'à 9 pages de paramètres différents. Les paramètres de courbe d'un mixage ne sont pas appliqués aux autres mixages. Cette option peut être utile si vous souhaitez tester des mixages et ne pas supprimer les configurations actuelles, ou peut servir lorsque vous utilisez de nombreux modes de vol. Avec cette option, vous pouvez avoir une page de mixage distincte pour chaque mode de vol.

Test de portée

La fonction Range Test (Test de portée) réduit la puissance en sortie. Cela permet, lors d'un contrôle de portée, de vérifier que la liaison RF fonctionne correctement. Avant toute session de vol, procédez à un contrôle de portée pour confirmer le fonctionnement du système.

Pour accéder à l'écran de test de portée :

1. Avec l'émetteur sous tension à l'écran principal ou de télécommande, pressez la roulette pour afficher la liste des fonctions.
2. Faites tourner la roulette pour surligner Test de portée puis pressez la roulette pour accéder à la fonction.
3. A l'écran de Test de Portée, pressez et maintenez le bouton écolage. L'écran affiche Puissance réduite. Dans ce mode, la sortie RF est limitée afin de vous permettre d'effectuer un test de portée de votre système.
4. Si vous relâchez le bouton écolage, l'émetteur retourne à la puissance normale d'émission.

IMPORTANT : Les alarmes de télémétrie sont désactivées pour le test de portée.

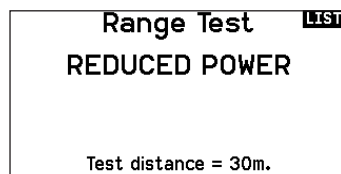

Contrôle de portée de la NX8

1. Le modèle étant retenu au sol, placez-vous à 30 pas (90pieds/28 mètres environ) de celui-ci.
2. Tenez-vous face au modèle, l'émetteur étant dans votre position de vol normale, et mettez votre émetteur en mode Range Test (Test de portée) et appuyez sur le bouton Trainer pour réduire la puissance en sortie.
3. Testez les commandes. Vous devez disposer d'un contrôle total du modèle alors que l'émetteur se trouve en mode Range Test.
4. En cas de problèmes de contrôle, appelez l'Assistance Produit Horizon pour obtenir de l'aide.
5. Si vous effectuez un contrôle de portée alors que le module de télémétrie est actif, l'écran affichera les données du Flight Log.

LISTE DES FONCTIONS

Chronomètre

La NX8 vous permet de programmer (pour s'afficher à l'écran) un compte à rebours ou d'utiliser un chronomètre classique. Une alarme sonne quand la valeur programmée est atteinte. Vous pouvez programmer le démarrage du chronomètre en utilisant l'interrupteur écolage ou un démarrage automatique quand les gaz sont dans une position définie. Deux chronomètres indépendants sont paramétrables pour chaque modèle. 2 chronomètres intégrés sont disponibles pour afficher à l'écran principal le temps d'utilisation d'un modèle spécifique. Un chronomètre global du système est également disponible.

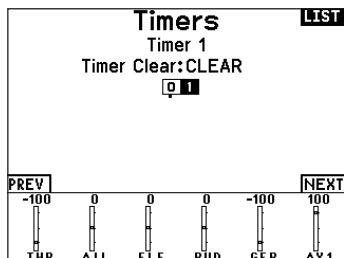

Appuyez sur >> pour atteindre l'écran Alertes événements de Minuterie. Vous pouvez y activer une alerte indiquant qu'il reste 1 minute de vol, qu'il reste 30 secondes, un décompte pour les 10 dernières secondes, une alerte de temps expiré et une alerte à chaque minute dépassée. Appuyez de nouveau sur >> pour atteindre l'écran de contrôle des alertes de la minuterie. Vous pourrez activer ou non une alerte pour le démarrage du chronométrage, une alerte pour l'arrêt du chronométrage et une alerte pour la réinitialisation de la minuterie.

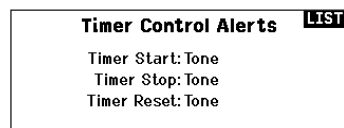
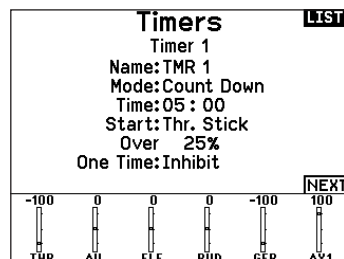

Télémetrie

Cette fonction est située dans les paramètres système et dans la liste des fonctions, vous pouvez donc accéder à la télémetrie à partir des deux listes. Vous devez mettre le récepteur et l'émetteur hors tension, puis les remettre sous tension pour effacer les données de télémetrie. Vous pouvez effacer les valeurs min/max en pressant le bouton CLEAR. Ne modifiez JAMAIS les paramètres de la télémetrie quand l'avion est alimenté. La sortie de l'écran de télémetrie entraîne une brève interruption de la sortie RF causant une perte de liaison.

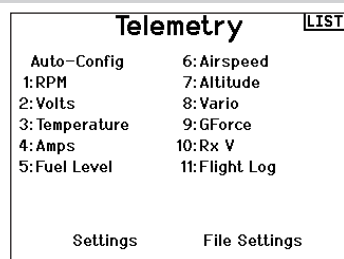

LISTE DES FONCTIONS

Programmation en aval

Si vous affectez un récepteur compatible avec Forward Programming (Programmation en aval) à votre NX8, un menu Forward Programming (Programmation en aval) apparaîtra automatiquement dans la liste des fonctions. Considérez ce menu de programmation en aval comme une interface de programmation pour votre récepteur connecté. La structure du menu, ses options et toutes les modifications apportées se font directement sur le récepteur, l'émetteur n'est qu'une interface. Chaque appareil peut disposer d'une structure de menu différente et fonctionner d'une manière différente que le prochain appareil compatible avec Forward Programming (Programmation en aval). Le récepteur doit être sous tension et connecté pour pouvoir accéder au menu Forward Programming (Programmation en aval).



Audio Events (Événements audio)

Pour les émetteurs vidéo compatibles, ce menu peut sélectionner les options directement depuis votre NX8. Réglez le niveau de puissance et la fréquence de votre émetteur vidéo, puis sélectionnez Send (Envoyer) pour effectuer le changement.

Switch Changes (Changements de commutateur) :

Utilisez le rapport de changement de commutateur pour indiquer quelles sont les positions de vos commutateurs. Avec ce menu, vous pouvez attribuer des rapports audio pour des événements tels que les changements de modes ou de taux, de position de rétraction, de position des volets, etc.

Stepping Reports (Rapports de progression) :

Les rapports de progression vous permettent de choisir parmi une liste de rapports à annoncer à chaque fois qu'un commutateur est basculé. Les rapports de progression passent au rapport suivant à chaque fois qu'un commutateur est basculé.

Generic Reports (Rapports génériques) :

Sélectionnez Report At Power-Up (Rapport à la mise sous tension) et sélectionnez les commutateurs souhaités pour obtenir un rapport de position de ces commutateurs lorsque vous allumez l'émetteur.

Center Tone (Tonalité de centrage) :

Ce menu vous donne la possibilité d'ajouter une tonalité au centre de chaque course du manche.

Flight Modes (Modes de vol) :

Choisissez les rapports audio de chaque mode de vol dans ce menu.

Telemetry Warnings (Avertissements de télémétrie) :

Raccourci vers l'écran Telemetry Warnings (Avertissements de télémétrie).

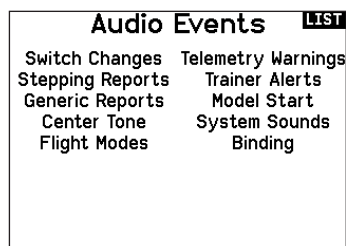

Trainer State (État de l'entraîneur) :

Ce menu vous fournit des options pour sélectionner qui a le contrôle lorsqu'une configuration d'entraîneur/instructeur est utilisée.

Model Start (Démarrage du modèle) :

Ce menu vous fournit des options de tonalités et de voix lorsque votre modèle démarre, en fonction du gaz ou d'un commutateur de votre choix.

System Sounds (Sons système) :

Vous permet de contrôler l'alarme d'inactivité et l'alarme de faible tension

Binding (Affectation) :

Vous permet de contrôler les événements audio pendant le processus d'affectation.

Configuration VTX

Pour les émetteurs vidéo compatibles, ce menu peut sélectionner les options directement depuis votre NX8. Réglez le niveau de puissance et la fréquence de votre émetteur vidéo, puis sélectionnez SEND (ENVOYER) pour effectuer le changement.

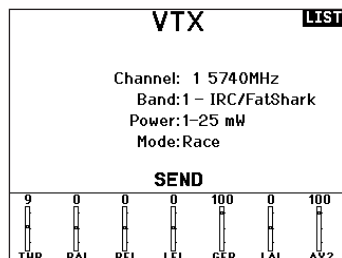

Séquenceur

Cette fonction permet de programmer des séquences avec une possibilité de mettre des temporisations entre les actions. Deux séquences différentes sont disponibles. Les séquences apparaissent dans des écrans de fonction comme des interrupteurs attribuables.

Sequencer		LIST
#	Sw	Names
1	Inh	Door Cycle / Wheels
2	Inh	Door Basic / Wheels



ATTENTION: Mixage d'arrière-plan le déroulement des séquences sur le moniteur de servos ou le moniteur X-Plus AVANT de faire fonctionner le modèle afin de vérifier que les contrôles agissent de la façon désirée. Un non-respect de cette consigne peut causer un crash entraînant des dégâts matériels et des blessures corporelles.

Vous pouvez programmer des fonctions multiples séquentiellement activées en réponse à un interrupteur assigné. Par exemple, l'interrupteur de train commande l'ouverture des trappes, la sortie du train, puis la fermeture des trappes. La deuxième position commande l'ouverture des trappes, la rentrée du train puis la fermeture des trappes.

Vous pouvez assigner chaque fonction du séquenceur à un interrupteur dans la majorité des écrans de fonction comme dans le Mode de Vol, Double-débattements, Mixage, ou la Courbe des Gaz.

Vous pouvez regrouper plusieurs fonctions en une séquence pour diminuer le nombre de commandes à manipuler durant des phases de vol complexes. (Par exemple quand le train sort, le mode de vol change en appliquant les débattements et les expos assignées. Si vous sélectionnez une séquence S-Nombre-A, par exemple, S3A, La séquence fonctionne comme un interrupteur à 5 positions temporisées. Une séquence S-Nombre-B fonctionne comme un interrupteur à 3 positions temporisées. Les 5 positions correspondent aux valeurs du séquenceur affichées sur le graphique de temporisation sur le deuxième écran du séquenceur. A l'écran de la fonction, surlignez chaque point (0-4) et sélectionnez la position désirée de l'interrupteur pour activer la fonction. Quand S1B (ou autre séquence-nombre-B) est sélectionnée comme étant un interrupteur dans une fonction, la séquence fonctionnera comme un interrupteur à 3 positions temporisées. Les 3 positions fonctionnent comme un "point de basculement" du mouvement à des pourcentages fixés (3 tiers égaux) de la sortie du séquenceur. A l'écran de la fonction, surlignez chaque point (0-2) et sélectionnez la position désirée de l'interrupteur pour activer la fonction.

Sequencer		LIST
Switch:	Switch A	Speed
Forward:	0 1	10
Reverse:	0 1	10
Name A:	Door Cycle	(DOR)
Name B:	Wheels	(WHL)
Chan A:	Inh	Type A: Step
Chan B:	Inh	Type B: Step

Paramétrage

1. Au premier écran du séquenceur, sélectionnez 1 des 5 séquences disponibles.
2. Sélectionnez un interrupteur pour commander la séquence, nous vous recommandons un interrupteur à 2 positions.

Conseil : Si vous devez utiliser un interrupteur à 3 positions, les 2 positions adjacentes doivent être assignées à la même direction, par exemple 0 et 1. Assignez la troisième position à la direction opposée.

3. Réglez la temporisation suivant vos souhaits pour les deux directions. Il n'y a pas de temporisation quand vous utilisez l'option Nor. Vous pouvez désactiver le délai ou sélectionner une durée comprise entre 0 et 30 secondes.
4. Assignez des noms pour chaque fonction du séquenceur, selon vos souhaits.
5. Choisissez entre Impulsion (**Step (S)**) ou **Proportionnel(P)** pour la sortie du séquenceur.

Impulsion: La sortie temporisera jusqu'à ce que le séquenceur arrive au point d'enclenchement où la sortie change puis de nouveau une temporisation jusqu'au prochain point d'enclenchement.

Proportionnel: La sortie du séquenceur est proportionnelle entre chaque point d'enclenchement. Le mouvement atteint le taux sélectionné pour le point puis va changer vers le taux du prochain point et de direction quand le point suivant est atteint.

6. Réglez les pourcentages des mouvements du séquenceur au troisième écran.

Par exemple, vous pouvez rapprocher du début de la séquence les points 1,2,3, les mouvements se produiront plus tôt. Cela a pour résultat un délai entre les points 3 et 4 au début de la séquence.

Test de la séquence

La fonction du séquenceur détermine la réponse des voies incluses dans la séquence.

Référez-vous à l'écran du moniteur pour voir l'interaction des voies du séquenceur.

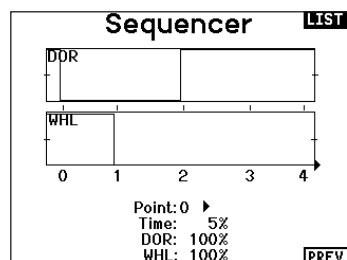

LISTE DES FONCTIONS

FUNCTION BAR (BARRE DE FONCTION)

La Function Bar (Barre de fonction) du NX8 offre 2 fonctionnalités, Ticker Tape (Téléscripteur) pour afficher les valeurs de télémétrie et My List (Ma liste) qui permet un accès rapide aux éléments choisis du menu qui sont fréquemment utilisés.

Mode de lecture :

Lorsque l'émetteur NX8 expose l'affichage normal (écran d'accueil), le système affiche la télémétrie défilant en bas de l'écran.

Configuration :

Sélectionnez Function Bar (Barre de fonctions) dans Function List (Liste des fonctions) pour accéder à l'écran de configuration. Sélectionnez l'affichage Ticker Tape (Téléscripteur) ou l'affichage My List (Ma liste) pour la configuration.



TICKER TAPE (TÉLÉSCRIPTEUR)

Configuration du téléscripteur :

L'écran peut afficher jusqu'à 10 fonctions sur la barre.

Chaque emplacement peut être configuré pour contenir :

- Un rapport de capteur télémétrique
- La position d'un commutateur d'entrée

Configuration du capteur (Sensor) :

Sélectionnez les capteurs que vous souhaitez afficher dans la liste des capteurs de la liste de télémétrie active. Après avoir sélectionné un capteur, configurez les données à afficher en fonction de vos besoins.

Field (Champ) :

Sélectionnez l'entrée que vous souhaitez afficher et la durée pendant laquelle elle doit être affichée.

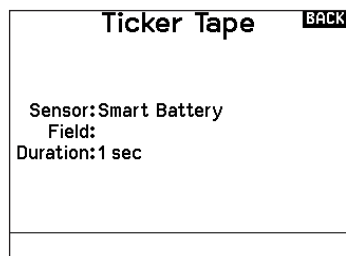

CONFIGURATION DE MY LIST (MA LISTE)

My List (Ma liste) vous donne un accès rapide à une courte liste d'éléments de menu couramment utilisés que vous créez.

- Appuyez sur le bouton Function (Fonction) pour ouvrir My List (Ma liste)
- Faites défiler pour sélectionner le menu souhaité et cliquez pour choisir cette option
- CLEAR (EFFACER) vous amènera à la première entrée de la liste
- BACK (RETOUR) ou FUNC (FONC) vous fera revenir à l'écran d'origine

IMPORTANT : si une option de menu n'est pas disponible dans la liste des fonctions, par exemple en raison d'un changement de type d'aile/de queue, elle ne sera pas sélectionnable dans My List (Ma liste).

IMPORTANT : vous pouvez sélectionner des entrées dans la liste des fonctions, mais vous ne pouvez pas choisir des sous-options dans la configuration de My List (Ma liste).

Affectation

Le menu Bind (Affectation) permet d'accéder à l'écran Bind (Affectation) à partir de Function List (Liste des fonctions). Après avoir sélectionné Bind (Affectation), un écran Caution (Attention) indiquant que l'émetteur RD va être désactivé apparaît. Appuyez sur YES (OUI) pour continuer sur l'écran Bind (Affectation) ou sur NO (NON) pour revenir à Function List (Liste des fonctions). Le menu Bind (Affectation) vous permet d'affecter un émetteur et un récepteur sans éteindre l'émetteur. Ce menu s'avère utile si vous programmez un modèle et que vous devez affecter le récepteur pour les positions de sécurité. Consultez la section « Programmation des positions de sécurité » pour de plus amples informations.

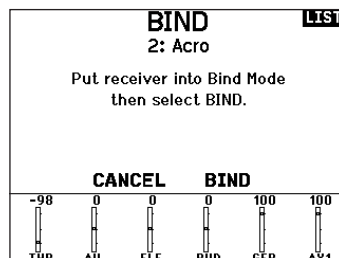

Démarrage de l'entraîneur

Le menu Start Trainer (Démarrage de l'entraîneur) vous permet de régler l'émetteur en mode instructeur ou élève à partir de Function List (Liste des fonctions).

Paramètres système

Appuyez ici pour entrer dans les paramètres système sans devoir mettre l'émetteur hors tension. Un écran d'avertissement va s'afficher expliquant que la liaison RF va être arrêtée (L'émetteur va cesser d'émettre le signal). Pressez OUI si vous êtes sûr de vouloir accéder aux paramètres système. Si ce n'est pas le cas, pressez NON pour quitter cet écran et continuer l'utilisation. Si vous n'effectuez pas de sélection, le système quittera cet écran après un délai de 10 secondes.

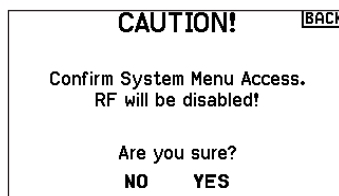

AVERTISSEMENT : Ne sélectionnez pas quand votre modèle est sous tension ou non sécurisé.

Moniteur

Le moniteur affiche la position des servos de chaque voie de façon graphique et numérique. Cela permet de vérifier le fonctionnement des mixages, les trims, les débattements, etc. La valeur numérique est directement liée à la course, 100% de la course = une valeur de 100% sur le moniteur.

Le nombre de voies affichées peut être modifié en allant sur Réglages Supplémentaires dans le menu des paramètres du système.

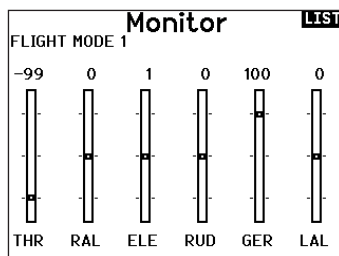

ACRO (AVION)



Type d'appareil: Avion

REMARQUE : Référez-vous au manuel de votre avion pour les débattements recommandés.

ATTENTION : Effectuez toujours un test des commandes de votre modèle avec l'émetteur après la programmation afin de vérifier que le modèle répond de la façon désirée.

Type d'appareil

Utilisez l'écran du Type d'appareil pour sélectionner le type d'aile et d'empennage correspondant à votre modèle. Les configurations disponibles sont affichées à l'écran.

Consultez le site www.spektrumrc.com pour des informations complémentaires et les mises à jour du logiciel de la DX20.

Sélectionnez l'aile et les types de queue avant de procéder à toute autre programmation.

Types d'Aile

- Normale
- Double ailerons*
- Flaperons*
- 1 Aileron 1 Volet*
- 1 Aileron 2 Volets*
- 2 Ailerons 1 Volet**
- Elevons*
- Elevons B*

Types d'empennage

- Normal
- Empennage en V (A)**
- Empennage en V (B)**
- 2 x Profondeurs
- 2 x Dérives
- 2 x Dérives, 2 x Profondeurs

- Canard + 1 dérive***
- Canard + 2 dérives***

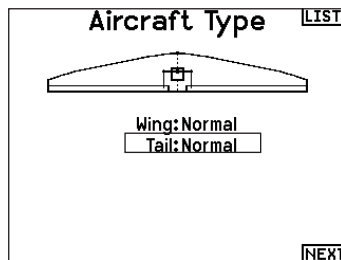

*Selection of multiple ailerons activates the Differential menu option.
 **"V-Tail A" and "V-Tail B" function as internal servo reversing. If V-Tail A does not work correctly with your aircraft, try V-Tail B.

Connexions recommandées des servos

Connexion pour une aile à double ailerons

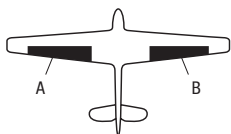

Connexion pour un empennage en V

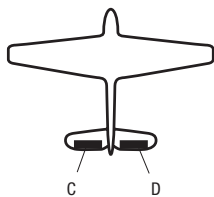

Connexion pour une aile à double élévon

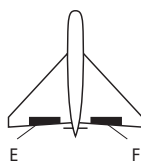

- A** Voie AUX 1 (aileron gauche)
- B** Voie AILE (aileron droit)
- C** Voie ELEV (partie gauche de l'empennage en V)
- D** Voie RUDD (partie droite de l'empennage en V)
- E** Voie AILE (aileron gauche)
- F** Voie ELEV (aileron droit)

Aircraft Options (Options de l'aéronef)

Pour changer l'icône d'aéronef :

1. Dans l'écran Aircraft Type (Type d'aéronef), sélectionnez NEXT (SUIVANT) en bas à droite de l'écran. Cela vous permettra d'accéder à l'écran Aircraft Options (Options de l'aéronef).
2. Faites défiler jusqu'à l'image, puis effectuez un clic. Faites pivoter la molette vers la gauche ou la droite pour afficher les images en option.
3. Cliquez sur l'image que vous souhaitez sélectionner.

Pour utiliser les menus Gyro :

Choisissez **3-Axis Gyro (Gyroscope à 3 axes)** si vous souhaitez utiliser une seule valeur de gain pour gérer votre gyroscope à 3 axes. Si vous souhaitez modifier le gain de gyroscope en fonction de vos modes de vol, sélectionnez **Gyro 1,2** ou **3**.

Pour utiliser la courbe de tangage :

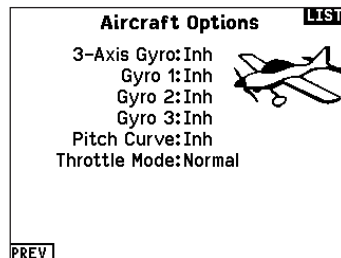

Si vous voulez une courbe de tangage dans un avion, activez cette fonction.

Vous ne pouvez utiliser que deux de ces options en raison de la limite du nombre de canaux de votre NX8. Une fois ces options choisies, les menus associés apparaissent dans la liste des fonctions.

ACRO (AVION)

Essai des Elevons

Les options possibles de sens des servos pour une aile delta sont les suivantes :

Aileron	Profondeur
Normal	Inversé
Normal	Normal
Inversé	Inversé
Inversé	Normal

Conseil : Si vous avez essayé toutes les options d'inversion de sens des servos et que les gouvernes ne fonctionnent toujours pas dans la bonne direction, changez le type d'aile dans les Paramètres Système en passant de Elevons A à Elevons B.

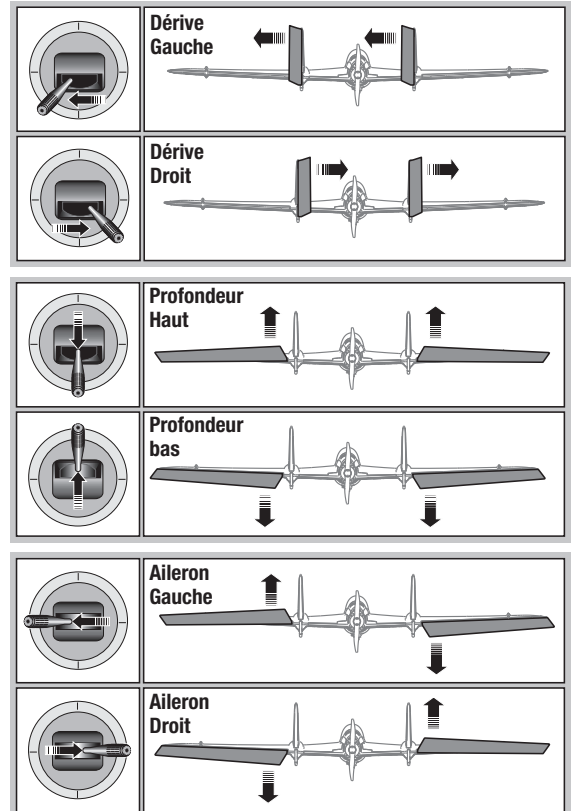

Système de volets

Cette fonction permet de programmer les volets et d'activer le mixage avec la profondeur. Vous devez avoir sélectionné une aile équipée de volets dans le type de modèle, sinon le menu du Système de volets n'apparaîtra pas.

Pour activer le système de volets :

1. Accédez à la liste des Paramètres Système et sélectionnez Type d'aile.
2. Sélectionnez une aile équipée de volets et quittez la liste des Paramètres Système.
3. Accédez à la liste des fonctions système depuis l'écran principal et sélectionnez Système de volets.
4. Sélectionnez OFF et faites tourner la roulette jusqu'à atteindre l'interrupteur ou le levier que vous souhaitez utiliser pour

commander les volets.

5. Assignez les valeurs de la course des volets et si désiré le mixage avec la profondeur.
6. Sélectionnez une vitesse de volet si désiré. Norm (Par défaut) Pas de délai. Vous pouvez régler la vitesse des volets entre 0,1s et 30 secondes.

Flap System			LIST
	Flap	Elev	
Pos 0:	0%	0%	
Pos 1:	0%	0%	
Pos 2:	0%	0%	
Switch: Switch B			
Speed: Norm			

Mixage avion

Dérive vers Aileron/Profondeur

Ce mixage corrige l'effet de couple en vol tranche.

- Ajoutez du mixage à la profondeur si l'avion tend à passer sur le nez à l'atterrissage.
- Ajoutez du mixage aux ailerons si l'avion prend du roulis en vol tranche.

Ailerons vers dérive

Utilisez le mixage Ailerons/dérive pour compenser l'effet de lacet inverse qu'ont certains avions à aile haute afin de rendre les virages plus faciles.

Profondeur vers volets

Utilisez le mixage Profondeur/ailerons pour que les volets suivent les mouvements du manche de profondeur. Utilisez ce mixage pour ajouter la fonction spoiler aux avions de voltage 3D.

ELE > FLP		BACK
Up:	0%	
Down:	0%	
Curve:	0	
Switch:	Flight Mode	
	1 2 3	

Differential (Différentiel)

Si vous activez un type d'aile avec deux servos d'ailerons, un menu Differential (Différentiel) sera ajouté au menu des fonctions. Cette fonction est destinée à vous permettre de régler les ailerons pour une course égale, ou de pouvoir les régler pour une course plus ascendante que descendante, selon votre avion et vos intentions.

Pour utiliser le système Differential (Différentiel) :

1. Sélectionnez le commutateur que vous souhaitez utiliser. Si vous souhaitez utiliser un paramètre à plein temps, réglez le commutateur sur ON (ACTIVÉ).
2. Définissez vos valeurs pour atteindre les résultats souhaités. Les valeurs positives et négatives auront un effet opposé.

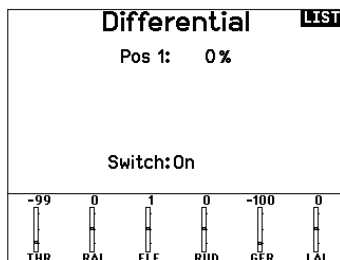

V-Tail Differential (Différentiel d'empennage en V)

Si vous activez un type de queue **V-Tail (Empennage en V)**, un menu **V-Tail Differential (Différentiel d'empennage en V)** sera ajouté au menu des fonctions. Cette fonction est destinée à vous permettre de régler les gouvernes pour une course égale, ou de pouvoir les régler pour une course plus ascendante que descendante, selon votre avion et vos intentions.

Pour utiliser le système V-Tail Differential (Différentiel d'empennage en V) :

1. Sélectionnez le commutateur que vous souhaitez utiliser. Si vous souhaitez utiliser un paramètre à plein temps, réglez le commutateur sur ON (ACTIVÉ).
2. Définissez vos valeurs pour atteindre les résultats souhaités. Les valeurs positives et négatives auront un effet opposé.

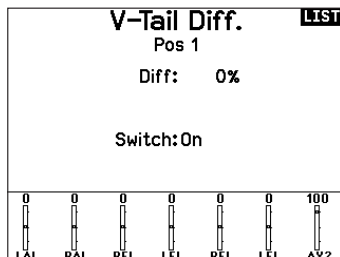

Menus Gyro

Les menus Gyro peuvent être utilisés pour contrôler une valeur de gain. Activez le menu que vous souhaitez utiliser dans la sélection **Aircraft Type (Type d'aéronef) -> Aircraft Options (Options d'aéronef)** dans le **Menu System (Système)**.

Gyroscope à 3 axes

Sélectionnez le canal et le commutateur que vous souhaitez utiliser, puis saisissez vos valeurs de gain dans les positions du commutateur.

Gyro (1,2,3)

Cette sélection de menu peut vous donner un contrôle plus fin sur les valeurs de gain le long de points d'entrée spécifiques. Sélectionnez votre canal d'entrée et votre canal de gain, puis saisissez les valeurs que vous souhaitez utiliser. Déplacez le canal d'entrée et appuyez sur Ad Pt. (Ajouter un point) pour ajouter un point le long de la courbe. Sélectionnez une autre (page de) courbe pour stocker plusieurs ensembles de valeurs à tester.

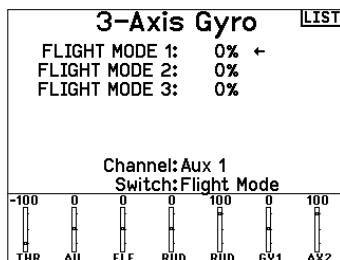

HELI (HÉLICOPTÈRE)



Type d'appareil : HELI

REMARQUE : Référez-vous aux manuels de votre hélicoptère, gyro et régulateur pour les recommandations relatives à la programmation.

ATTENTION : Effectuez toujours un test des commandes de votre modèle avec l'émetteur après la programmation afin de vérifier que le modèle répond de la façon désirée.

Image hélico :

A partir de l'écran Mode du collectif, sélectionnez NEXT dans le coin inférieur droit de l'écran. Cela vous donnera l'accès à l'écran Image hélico. Surlignez l'image et cliquez une fois. Faites tourner la roulette de droite à gauche pour les images optionnelles.

Helicopter Image LIST



Type de plateau

Cette fonction vous permet de sélectionner le type de plateau cyclique correspondant à celui qui équipe votre hélicoptère.

Sélectionnez votre type de plateau avant d'effectuer les programmations de la liste de Fonctions. Le type de plateau choisi affecte les options disponibles dans la liste des fonctions.

Swashplate Type LIST

Normal
3 Servos 120°
3 Servos 135°
3 Servos 140°
3 Servos 90°
4 Servos 90°
2 Servos 180°

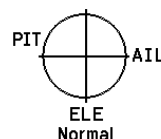

Mode du collectif

Le Mode du collectif est utilisé pour activer la "Traction" collective pour inverser le collectif. Les paramètres disponibles sont Normal ou Inverse. Le type de collectif permet de faire fonctionner le manche gaz/pas en sens inverse et d'assurer les trims, courbes et toutes les autres fonctions qui doivent fonctionner correctement en sens inverse.

Collective Type LIST

Mode:Normal

Courbe de pas

Cette fonction permet le réglage du pas du collectif dans 5 modes de vol.

Pour régler la courbe de pas :

1. Sélectionnez la courbe de pas que vous souhaitez éditer (N, 1 ou 2).
2. Faites tourner la roulette vers la droite pour sélectionner les points de la courbe et éditer leurs valeurs respectives.
3. Pressez le bouton BACK pour enregistrer les courbes de pas et retourner à la liste des fonctions.

HELI (HÉLICOPTÈRE)

Plateau cyclique

Ce menu vous permet de régler les paramètres suivants :

- Le mixage de plateau cyclique
- L'exponentiel
- L'E-Ring
- La compensation à la profondeur

Utilisez des valeurs positives ou négatives pour le mixage pour obtenir la réponse dans la bonne direction.

Avant d'effectuer des réglages du mixage de plateau cyclique, vérifiez que la commande Gaz/Pas déplace entièrement le plateau cyclique vers le haut ou le bas. Si les servos ne se déplacent pas dans la même direction, inversez-les si nécessaire dans le menu de réglage des servos.

Quand le plateau se déplace correctement vers le haut ou le bas :

1. Réglez la valeur de mixage pour les voies d'ailerons et de profondeur. Si le servo ne se déplace pas dans la bonne direction, changez la direction du mixage, par exemple une valeur positive au lieu d'une valeur négative.
2. Réglez la valeur de mixage du pas. Si le plateau ne se déplace pas dans la bonne direction, changez la direction de la valeur (négative à la place de positive).

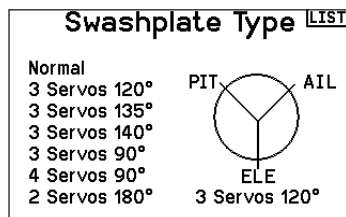

Activez toujours les Expos quand vous utilisez des servos standards rotatifs. L'Expo délivre un mouvement linéaire du plateau à partir du mouvement rotatif des servos standards. Si l'Expo n'est pas activé, le bras du servo va avoir un mouvement courbe qui diminuera la course du plateau aux extrémités de la course du bras.

REMARQUE : N'activez pas les expos quand vous utilisez des servos linéaires.

Butée électronique E-Ring

Cette fonction permet d'éviter le blocage des servos en limitant leur course si la somme des valeurs programmées de cyclique et de pas dépasse les limites des servos.

Gyro

La fonction gyro permet de régler le gain des gyros fonctionnant avec la programmation de l'émetteur ou avec les modes de vol. Assignez la voie où le gyro est connecté, puis assignez l'interrupteur pour les options. Vous pouvez également assigner des valeurs de taux aux positions disponibles de l'interrupteur (de 1 à 5 taux sont possibles en fonction de l'interrupteur choisi). Vérifiez que le gyro fonctionne correctement et compense dans le bon sens.

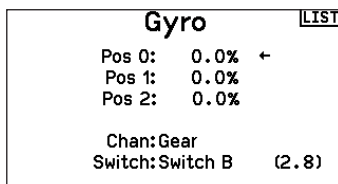

Courbe d'anticouple

Cette fonction mixe l'entrée du rotor d'anticouple avec la commande de gaz/pas afin de contrer l'effet de couple des pales principales quand vous utilisez un gyro sans conservateur de cap. (Consultez la section Courbe de pas pour plus d'informations concernant la programmation des courbes).

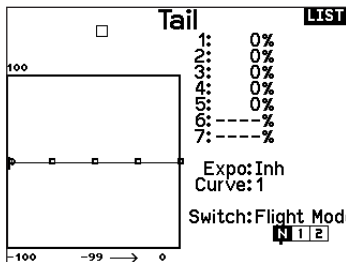

Mixage

Cyclique vers gaz

Le mixage gaz/cyclique évite les baisses de régime quand vous agissez sur les ailerons, la direction ou la profondeur. Ce mixage augmente les gaz quand un ordre est donné au cyclique ou à la direction. Plein gaz, le programme évite d'envoyer le servo des gaz en butée.

IMPORTANT : N'utilisez pas ce mixage quand vous utilisez un régulateur.

Pour contrôler que le mixage de cyclique fonctionne correctement et dans la bonne direction, placez l'interrupteur de mode de vol dans une position active. Agissez sur la commande de cyclique ou de direction. La position des gaz doit augmenter. Si la valeur des gaz diminue, il faudra passer d'une valeur positive à une valeur négative ou inversement.

Plateau

Le mixage de plateau sert typiquement à corriger les défauts de synchronisation en mixant les ailerons avec la profondeur et la profondeur avec les ailerons. Quand le mixage est correctement réglé, le plateau permet à l'hélicoptère de prendre du pas et du roulis de façon réaliste avec des inter-réactions minimales.

SAIL (PLANEUR)



Type d'appareil: PLANEUR

REMARQUE : Référez-vous au manuel de votre planeur pour les débattements recommandés.

ATTENTION : Effectuez toujours un test des commandes de votre modèle avec l'émetteur après la programmation afin de vérifier que le modèle répond de la façon désirée.

Type de Planeur

Utilisez cet écran pour sélectionner la configuration d'aile et d'empennage correspondant à celles de votre planeur. Les schémas affichés à l'écran vous montrent les configurations disponibles.

Consultez le site www.spektrumrc.com pour des informations complémentaires et les mises à jour du logiciel de la NX8.

Wing	Tail	Moteur
1 Servo	Normal	On/Off
2 Aileron*	V-Tail A**	Affectation à un interrupteur (optionnel)
2 Aileron 1 Flap*	V-Tail B**	
2 Aileron 2 Flap*		

* La sélection de multiples ailerons active le menu de différentiel.

** Les fonctions d'empennage en V "A" et "B" ont une inversion interne du sens des servos. Si la configuration "A" ne fonctionne pas correctement avec votre avion, essayez la configuration "B".

Image planeur

A partir de l'écran Type de planeur, sélectionnez NEXT dans le coin inférieur droit de l'écran. Cela vous donnera l'accès à l'écran Image planeur. Surlignez l'image et cliquez une fois. Faites tourner la roulette de droite à gauche pour les images optionnelles.

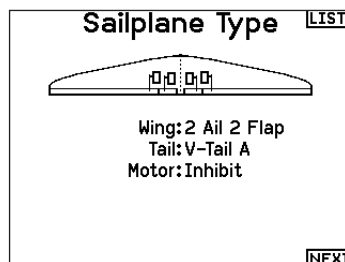

Camber Preset (Valeurs de cambrure prédéfinies)

Camber Preset (Valeurs de cambrure prédéfinies) n'est disponible que lorsqu'un type d'aile servo à 2 ailerons est sélectionné dans Sailplane Type (Type de planeur). La fonction Camber Preset (Valeurs de cambrure prédéfinies) vous permet de programmer les ailerons, les volets, les saumons et la gouverne de profondeur sur une position spécifique dans chaque mode de vol.

Si les modes de vol ne sont pas actifs, une seule position prédéfinie est disponible et est toujours active.

Camber Preset Speed (Vitesse de cambrure prédéfinie) permet un laps de temps pour la transition des gouvernes, jusqu'à 30 secondes, lorsque le mode de vol est modifié.

Déplacez le commutateur de mode de vol à la position souhaitée pour changer les valeurs de cambrure prédéfinies.

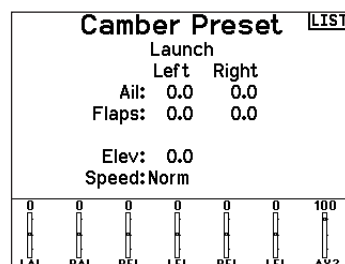

Système de courbure

Cette option est seulement disponible quand une aile à 2 ou 4 servos est sélectionnée dans le type de planeur. Cette fonction permet un réglage de la courbure en vol et est aussi utilisée comme système de frein souvent nommé Crocodile ou papillon. Le système de courbure vous permet d'assigner la fonction à un interrupteur différent pour chaque mode de vol.

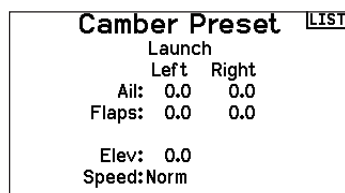

SAIL (PLANEUR)

Mixages planeurs

Pour chacun de ces mixages, vous pouvez programmer chaque mode de vol avec différentes valeurs de mixage ou à 0% si vous ne désirez pas de mixage pour un mode de vol spécifique. Les valeurs de programmation incluent le contrôle indépendant de la direction et de la valeur. Une gouverne esclave se déplace en relation avec la gouverne maître.

Ailerons vers Dérive

Le mixage aileron/dérive est communément utilisé pour coordonner les virages. Quand ce mixage est actif, si vous donnez un ordre d'ailerons à droite, la dérive va s'orienter dans la même direction. Si le mode de vol est sélectionné par un interrupteur, un sous-interrupteur optionnel vous permet de choisir entre 3 valeurs de mixage qui seront uniquement actives dans ce mode de vol.

Ailerons vers Volets

Ce mixage permet d'utiliser tout le bord de fuite (ailerons et volets) comme des ailerons. Quand le mixage est actif, les volets s'orientent comme les ailerons. Programmez toujours de façon que les volets agissent dans la même direction que les ailerons dans les virages.

Profondeur vers Volets

Ce mixage augmente la portance, permettant des virages plus serrés. Le bord de fuite de l'aile (les ailerons et les volets) fonctionne comme des volets quand vous appliquez de la profondeur. Un décalage est disponible et typiquement utilisé avec des Snap Flaps. Avec des Snap Flaps, aucun mixage avec la profondeur n'intervient avant que la valeur du décalage ne soit atteinte. Généralement le décalage est à 70% de la course des volets et apporte une portance plus élevée permettant les virages agressifs.

Volets vers Profondeur

Ce mixage permet d'éviter la prise d'altitude quand les freins sont appliqués le crocodile ou le papillon. Ce mixage est typiquement utilisé avec la fonction de système de courbure. Ce mixage fonctionne comme une courbe, la profondeur s'incline vers le bas lors du premier 20% de la course des volets, puis se relève légèrement après 40%, puis reste à la même inclinaison entre 60 et 100% de la course des volets. Pour les planeurs équipés d'ailerons/de volets/d'ailerons d'extrémité, contrôlez que vous avez bien sélectionné le Type d'aile correspondant, les ailerons d'extrémité apparaissent sur l'émetteur comme AILD et AILG. Diminuez ou augmentez la course des ailerons d'extrémité en créant un mixage AIL > AILD.

Mixing		MAIN
< BACK >		
AIL > RUD	Inh	
AIL > FLP	Inh	
ELE > FLP	Inh	
FLP > ELE	Inh	
Mix 0:	TNH > TNH	Tnh

Aileron > Rudder		BACK

Left	Right	
----%	----%	
Switch: Inhibit		

Aileron > Flaps		BACK

Left	Right	
----%	----%	
Switch: Inhibit		

Ele > Flp		BACK

Offset:	----%	
	Up	Down
Ail:	----	----

Différentiel Empennage en V (Diff. V-Emp)

Cet écran vous permet d'augmenter ou de diminuer la valeur du différentiel entre les 2 gouvernes.

Une valeur positive de différentiel diminue le débattement vers le "bas" sans jouer sur le débattement vers le "haut" de la gouverne opposée.

Une valeur négative de différentiel diminue le débattement vers le "haut" sans jouer sur le débattement vers le "bas" de la gouverne opposée.

Ce menu de réglage du différentiel de l'empennage en V n'apparaît que quand Empennage en V A ou B est activé dans le type d'appareil.

Pour régler le différentiel de l'empennage en V :

1. Allez sur Inter. et appuyez sur la roulette. Faites tourner la roulette vers la droite pour sélectionner Actif (Différentiel toujours actif) ou assigner le différentiel à une position d'un interrupteur.
2. Appuyez de nouveau sur la roulette pour enregistrer la sélection.
3. Allez sur Diff. Appuyez sur la roulette et choisissez la valeur souhaitée.
4. Appuyez de nouveau sur la roulette pour enregistrer la sélection.

V-Tail Diff.		LIST
Pos 1		
Diff:	0%	
Switch: On		

MULTI (MULTIROTOR)



Type de Multi-Rotor

REMARQUE : Veuillez vous référer au manuel de votre multi-rotor pour les recommandations de programmation.

ATTENTION : Effectuez toujours un test des commandes de votre modèle avec l'émetteur après la programmation afin de vérifier que le modèle répond de la façon désirée.

Le menu Options Avion vous permet de sélectionner un axe de nacelle caméra. Sélectionnez Aucun, 1 axe, 2 axes ou 3 axes dans la case Options caméra.

L'icône du modèle peut être changée en sélectionnant l'icône et en allant à droite ou à gauche pour faire votre choix.

Image multi-rotor

A partir de l'écran Options multi-rotor, allez sur l'image. Cliquez une fois et faites tourner la roulette à droite ou à gauche pour les images optionnelles.

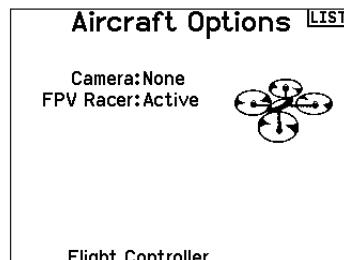

Réglage mode de vol

Par défaut, l'interrupteur B est affecté à 3 modes de vol. Vous pouvez affecter jusqu'à 5 modes de vol avec la combinaison de 2 interrupteurs.

Affectation des voies

Naviguez et sélectionnez la voie pour affecter les sorties et entrées de voie pour chaque mode de vol. Chaque voie peut être assignée sur l'émetteur comme par exemple interrupteur trim, nacelle et les boutons Clear/Back.

Exemple : Affectez le mode de vol 1 aux commandes primaires de pilotage par les manches. Basculez en Mode de vol 2 et vos manches commanderont les axes de la caméra et les boutons de trim commanderont les commandes primaires.

Astuce : Vous pouvez également accéder à l'Assignation des voies depuis le menu d'assignation des voies dans les Paramètres système.

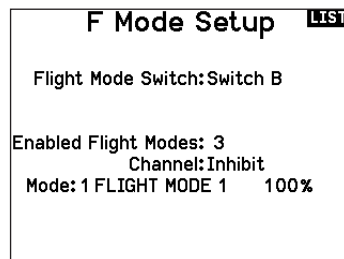

Réglage des trims

Par défaut, les trims sont réglés pour **Mode de vol**.

Le type de trim de **Mode de vol** vous permet de sauvegarder les valeurs de trim pour chaque mode de vol si, par exemple, l'aéronef nécessite plus de roulis en Mode de vol 1 mais pas en mode de vol 2.



MULTI (MULTIROTOR)

D/R et Expo

Les débats et expo sont disponibles avec les voies PAS, ROULIS et LACET.

Pour régler les double-débattements et les exponentiels :

1. Allez sur la voie et pressez la roulette une fois. Faites tourner la roulette vers la gauche ou la droite pour sélectionner la voie que vous voulez modifier et pressez de nouveau la roulette pour enregistrer la sélection.
2. Allez à Interrupteur et utilisez la roulette de défilement pour faire votre choix. Bougez l'interrupteur que vous souhaitez affecter aux D/R.
3. Allez sur Double-débattements et pressez la roulette. Faites tourner la roulette vers la gauche ou la droite pour changer la valeur et pressez la roulette encore une fois pour enregistrer la sélection.

L'exponentiel affecte la sensibilité de la réponse autour du neutre mais n'a aucun effet sur la course totale. Un exponentiel positif diminue la sensibilité du manche autour du neutre.

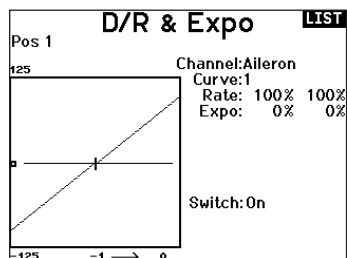

Coupure moteur

L'option Coupure moteur vous permet d'assigner une position interrupteur pour couper les moteurs. La coupure moteur s'active peu importe le mode de vol.

Lorsque vous activez la Coupure moteur, la voie ALT passe à une position préprogrammée (en général Off).

Vous aurez peut-être besoin d'utiliser une valeur négative pour placer la voie ALT sur la position Off.



ATTENTION : Effectuez toujours un test après avoir fait des modifications pour vous assurez que le modèle répond de la manière désirée.

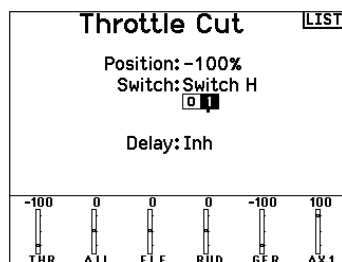

Courbe moteur

Vous pouvez utiliser l'option Courbe moteur pour optimiser la réponse des gaz. Un maximum de 7 points sont disponibles sur la courbe moteur.

Pour ajouter des points à la courbe moteur :

1. Déplacez le manche des gaz dans la position où vous voulez ajouter le nouveau point.
2. Surlignez Ajouter pt. et pressez la roulette pour ajouter le point.

Pour supprimer des points de la courbe moteur :

1. Déplacez le manche des gaz jusqu'à ce que le curseur se situe à proximité du point que vous souhaitez supprimer.
2. Surlignez sur Supprimer pt. et pressez une fois la roulette pour supprimer le point.

Si vous programmez plusieurs courbes moteur et que vous souhaitez en éditer une, cette courbe devra être activée à l'écran Courbe moteur avant de pouvoir faire les modifications.

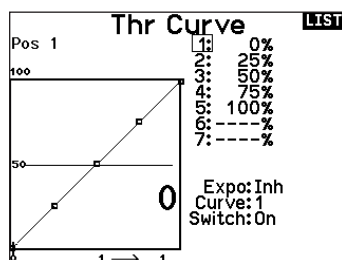

AJUSTEMENTS PHYSIQUES DE L'ÉMETTEUR

Le NX8 possède tous les réglages physiques de l'émetteur situés autour de la face de chaque nacelle. Cette disposition permet des ajustements rapides et faciles sans retirer le cache arrière ou les bouchons pour accéder aux vis de réglage.

Ajustements disponibles :

- Changement du cliquet des gaz
- Changement de la tension des gaz
- Réglage de la tension du manche

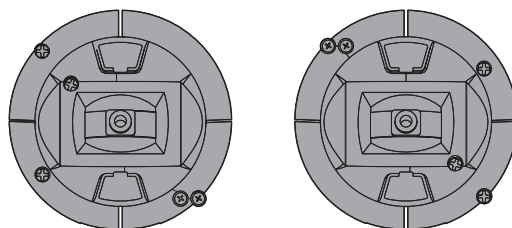

Réglage de la tension du manche

Tournez un peu les vis dans le sens des aiguilles d'une montre à l'aide d'un petit tournevis cruciforme pour serrer la tension du manche et dans le sens inverse pour desserrer.

REMARQUE : testez toujours la tension du manche tout en faisant tourner ces vis pour vous assurer que le manche n'est pas trop serré ou desserré. Le serrage excessif d'une vis peut endommager un ressort. Le desserrage excessif d'une vis peut entraîner la chute d'un ressort et provoquer un court-circuit dans l'émetteur.

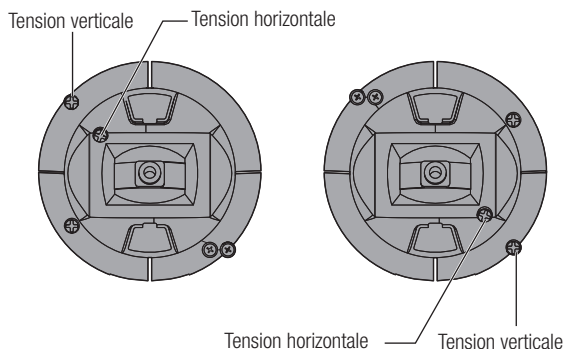

Réglage de la longueur des manches de commande

1. À l'aide d'une clé Allen de 2 mm, faites pivoter la vis de réglage du manche dans le sens des aiguilles d'une montre pour la desserrer.
2. Raccourcissez le manche en le tournant dans le sens des aiguilles d'une montre ou allongez-le en le tournant dans le sens inverse.

3. Après avoir effectué le réglage.

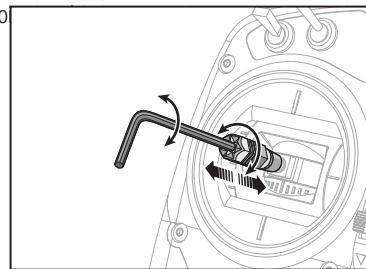

Limite de course de la nacelle

Chaque nacelle possède un commutateur en haut et en bas qui peut limiter la course sur le mouvement vertical de ce manche.

Ajuster les limites de course de la nacelle

1. Retirez les caches
2. Déplacez les commutateurs vers le centre de l'émetteur pour utiliser la course complète disponible.

Déplacez le commutateur vers l'extérieur du boîtier pour réduire la course.

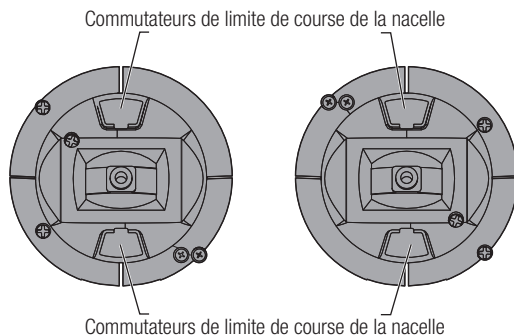

CONVERSION DU MODE

Gaz à cliquet – Ajustement régulier des gaz

Clé à rochet :

1. Repérez les vis de réglage de la courroie des gaz sur les deux nacelles. La vis de blocage du cliquet enclenche sur section dentelée sur la nacelle pour des gaz à cliquet, tandis que la vis de blocage de tension enclenche une courroie pour une tension régulière sur la nacelle.
2. Pour enclencher le cliquet des gaz, tournez la vis de blocage du cliquet dans le sens des aiguilles d'une montre jusqu'à ce que le cliquet s'enclenche.
3. Pour libérer le cliquet des gaz, faites pivoter la vis dans le sens inverse des aiguilles d'une montre jusqu'à ce que la nacelle se déplace librement.

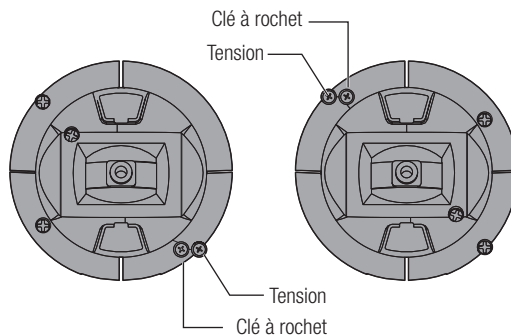

Tension régulière :

1. Pour enclencher la tension des gaz, faites pivoter la vis de blocage de tension dans le sens des aiguilles d'une montre jusqu'à ce que la tension s'enclenche.
2. Pour libérer la tension des gaz, faites pivoter la vis dans le sens inverse des aiguilles d'une montre jusqu'à ce que la nacelle se déplace librement.

Vous pouvez sélectionner les modes d'émetteur 1, 2, 3 ou 4 pour le NX8. La conversion du mode nécessite à la fois un changement de programmation et une modification mécanique.

Conversion de la programmation :

1. Modifiez le mode dans System Setup (Configuration du système) -> System Settings (Paramètres système).
2. Étalonnez les manches dans le menu System Settings (Paramètres système).

Conversion mécanique :

Une conversion mécanique est nécessaire pour passer entre les modes 1 et 2 ou entre les modes 3 et 4. La conversion mécanique comporte les étapes suivantes :

1. Modifiez le cliquet des gaz/la tension des gaz ; retirez la tension du côté où se trouvaient les gaz et appliquez la tension du côté où se trouveront les gaz.
2. Ajuster la vis de centrage de la gouverne de profondeur. Lorsque vous permutez entre les modes 1 et 2, ou entre les modes 3 et 4, vous devez ajuster la vis de centrage de la gouverne de profondeur.
 1. Maintenez la gouverne de profondeur ou la manette des gaz en position entièrement levée ou abaissée lorsque vous ajustez la vis de centrage de la gouverne de profondeur. Le maintien du levier de la nacelle réduit la charge exercée sur le mécanisme de centrage de la gouverne de profondeur et facilite l'ajustement de la vis de centrage.
 2. Utilisez un tournevis Phillips pour ajuster la vis de centrage de la gouverne de profondeur. Le desserrage de la vis enclenche le ressort de centrage.

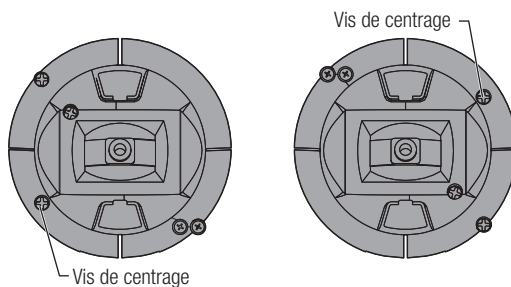

IMPORTANT : Ne retirez pas les vis de changement de mode trop loin ou vous devrez ouvrir le boîtier pour les replacer.

Position de l'antenne

Nous vous recommandons de configurer votre antenne pour qu'elle soit positionnée verticalement lorsque vous êtes dans votre position la plus confortable pour voler. L'antenne peut également être pliée lors du stockage.

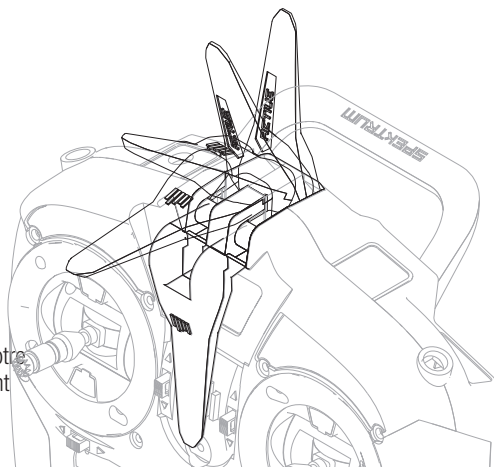

GUIDE DE DÉPANNAGE

Problème	Cause possible	Solution
L'aéronef n'accepte pas l'affectation (au cours de cette procédure) à l'émetteur	Émetteur trop près de l'aéronef au cours de la procédure d'affectation	Déplacez l'émetteur allumé à quelques pas de l'aéronef, déconnectez la batterie de vol de l'aéronef et reconnectez-la
	L'aéronef ou l'émetteur se trouve trop près d'un objet métallique de grande taille	Déplacez l'aéronef ou l'émetteur à bonne distance de l'objet métallique
	La prise d'affectation n'est pas installée correctement dans le port d'affectation ou dans l'extension du port d'affectation	Installez la prise d'affectation dans le port d'affectation ou dans l'extension du port d'affectation et affectez l'aéronef à l'émetteur
	La charge de la batterie de vol/de la batterie de l'émetteur est trop faible	Remplacez/Rechargez les batteries
(Après affectation), l'aéronef ne veut pas établir la liaison avec l'émetteur	Émetteur trop près de l'aéronef lors du processus d'établissement de liaison	Déplacez l'émetteur allumé à quelques pas de l'aéronef, déconnectez la batterie de vol de l'aéronef et reconnectez-la
	L'aéronef ou l'émetteur se trouve trop près d'un objet métallique de grande taille	Déplacez l'aéronef ou l'émetteur à bonne distance de l'objet métallique
	Prise d'affectation incorrectement installée dans le port d'affectation ou dans l'extension du port d'affectation	Procédez à une nouvelle affectation émetteur/aéronef et enlever la prise d'affectation avant de couper/remettre l'alimentation en route
	Aéronef affecté à une mémoire de modèle différente (radio ModelMatch uniquement)	Sélectionnez la mémoire de modèle correcte sur l'émetteur
	La charge de la batterie de vol/de la batterie de l'émetteur est trop faible	Remplacez/Rechargez les batteries
	Il se peut que l'émetteur ait été affecté en utilisant un protocole DSM différent	Affectez l'aéronef à l'émetteur
	Récepteur satellite ou son câble de liaison endommagé	Remplacez le récepteur satellite ou son câble suivant nécessité
Le récepteur passe en mode failsafe à une faible distance de l'émetteur	Contrôlez l'état de l'antenne du récepteur	Remplacez le récepteur ou contactez le service technique Horizon Hobby
	Le récepteur principal et les récepteurs satellites sont trop proches les uns des autres	Installez le récepteur principal et les récepteurs satellites à une distance d'au moins 51mm et perpendiculairement les uns par rapport aux autres
Le récepteur ne répond pas durant l'utilisation	Tension de la batterie trop faible	Rechargez totalement les batteries
	Câbles abîmés ou débranchés entre la batterie et le récepteur	Contrôlez l'état des câbles et remplacez-les s'ils sont endommagés
Le récepteur perd son affectation	Bouton bind pressé avant la mise en route de l'émetteur	Effectuez à nouveau le processus d'affectation
Le récepteur clignote lentement à l'atterrissage (DSM2 uniquement)	Le récepteur a connu des pertes de puissance durant le vol	Vérifiez la tension de la batterie
	L'émetteur a été éteint avant le récepteur	Éteignez toujours le récepteur en premier
Le flight log a enregistré un nombre indésirable de pertes de trames, de pertes d'antennes ou coupures ou l'avion répond aux commandes de façon irrégulière	Signal de réception faible	Repositionnez les récepteurs satellites afin d'améliorer la diversité de la réception RF
	Retour d'information électronique	Contrôlez le retour des informations venant des servos ou de la motorisation allant vers le contrôleur ou le récepteur
	Alimentation faible	Contrôlez la consommation de votre modèle et augmentez la capacité de la batterie ou diminuez la puissance demandée par les composants installés. Vérifiez que toutes les batteries sont totalement chargées. Assurez-vous que le contrôleur installé sur un modèle électrique est adapté à la puissance demandée

GARANTIE ET RÉPARATIONS

Durée de la garantie

Garantie exclusive - Horizon Hobby, Inc. (Horizon) garantit que le Produit acheté (le « Produit ») sera exempt de défauts matériels et de fabrication à sa date d'achat par l'Acheteur. La durée de garantie correspond aux dispositions légales du pays dans lequel le produit a été acquis. La durée de garantie est de 6 mois et la durée d'obligation de garantie de 18 mois à l'expiration de la période de garantie.

Limitations de la garantie

- (a) La garantie est donnée à l'acheteur initial (« Acheteur ») et n'est pas transférable. Le recours de l'acheteur consiste en la réparation ou en l'échange dans le cadre de cette garantie. La garantie s'applique uniquement aux produits achetés chez un revendeur Horizon agréé. Les ventes faites à des tiers ne sont pas couvertes par cette garantie. Les revendications en garantie seront acceptées sur fourniture d'une preuve d'achat valide uniquement. Horizon se réserve le droit de modifier les dispositions de la présente garantie sans avis préalable et révoque alors les dispositions de garantie existantes.
- (b) Horizon n'endosse aucune garantie quant à la vendabilité du produit ou aux capacités et à la forme physique de l'utilisateur pour une utilisation donnée du produit. Il est de la seule responsabilité de l'acheteur de vérifier si le produit correspond à ses capacités et à l'utilisation prévue.
- (c) Recours de l'acheteur – Il est de la seule discrétion d'Horizon de déterminer si un produit présentant un cas de garantie sera réparé ou échangé. Ce sont là les recours exclusifs de l'acheteur lorsqu'un défaut est constaté.

Horizon se réserve la possibilité de vérifier tous les éléments utilisés et susceptibles d'être intégrés dans le cas de garantie. La décision de réparer ou de remplacer le produit est du seul ressort d'Horizon. La garantie exclut les défauts esthétiques ou les défauts provoqués par des cas de force majeure, une manipulation incorrecte du produit, une utilisation incorrecte ou commerciale de ce dernier ou encore des modifications de quelque nature qu'elles soient.

La garantie ne couvre pas les dégâts résultant d'un montage ou d'une manipulation erronés, d'accidents ou encore du fonctionnement ainsi que des tentatives d'entretien ou de réparation non effectuées par Horizon. Les retours effectués par le fait de l'acheteur directement à Horizon ou à l'une de ses représentations nationales requièrent une confirmation écrite.

Limitation des dégâts

Horizon ne saurait être tenu pour responsable de dommages conséquents directs ou indirects, de pertes de revenus ou de pertes commerciales, liés de quelque manière que ce soit au produit et ce, indépendamment du fait qu'un recours puisse être formulé en relation avec un contrat, la garantie ou l'obligation de garantie. Par ailleurs, Horizon n'acceptera pas de recours issus d'un cas de garantie lorsque ces recours dépassent la valeur unitaire du produit. Horizon n'exerce aucune influence sur le montage, l'utilisation ou la maintenance du produit ou sur d'éventuelles combinaisons de produits choisies par l'acheteur. Horizon ne prend en compte aucune garantie et n'accepte aucun recours pour les blessures ou les dommages pouvant en résulter. En utilisant et en montant le produit, l'acheteur accepte sans restriction ni réserve toutes les dispositions relatives à la garantie figurant dans le présent document.

Si vous n'êtes pas prêt, en tant qu'acheteur, à accepter ces dispositions en relation avec l'utilisation du produit, nous vous demandons de restituer au vendeur le produit complet, non utilisé et dans son emballage d'origine.

Indications relatives à la sécurité

Ceci est un produit de loisirs perfectionné et non un jouet. Il doit être utilisé avec préATTENTION et bon sens et nécessite quelques aptitudes mécaniques ainsi que mentales. L'incapacité à utiliser le produit de manière sûre et raisonnable peut provoquer des blessures et des dégâts matériels conséquents. Ce produit n'est pas destiné à être utilisé par des enfants sans la surveillance par un tuteur. La notice d'utilisation contient des indications relatives à la sécurité ainsi que des indications concernant la maintenance et le fonctionnement du produit. Il est absolument indispensable de lire et de comprendre ces indications avant la première mise en service. C'est uniquement ainsi qu'il sera possible d'éviter une manipulation erronée et des accidents entraînant des blessures et des dégâts.

Questions, assistance et réparations

Votre revendeur spécialisé local et le point de vente ne peuvent effectuer une estimation d'éligibilité à l'application de la garantie sans avoir consulté Horizon. Cela vaut également pour les réparations sous garantie. Vous voudrez bien, dans un tel cas, contacter le revendeur qui conviendra avec Horizon d'une décision appropriée, destinée à vous aider le plus rapidement possible.

Maintenance et réparation

Si votre produit doit faire l'objet d'une maintenance ou d'une réparation, adressez-vous soit à votre revendeur spécialisé, soit directement à Horizon. Emballez le produit soigneusement. Veuillez noter que le carton d'emballage d'origine ne suffit pas, en règle générale, à protéger le produit des dégâts pouvant survenir pendant le transport. Faites appel à un service de messagerie proposant une fonction de suivi et une assurance, puisque Horizon ne prend aucune responsabilité pour l'expédition du produit jusqu'à sa réception acceptée. Veuillez joindre une preuve d'achat, une description détaillée des défauts ainsi qu'une liste de tous les éléments distincts envoyés. Nous avons de plus besoin d'une adresse complète, d'un numéro de téléphone (pour demander des renseignements) et d'une adresse de courriel.

Garantie et réparations

Les demandes en garantie seront uniquement traitées en présence d'une preuve d'achat originale émanant d'un revendeur spécialisé agréé, sur laquelle figurent le nom de l'acheteur ainsi que la date d'achat. Si le cas de garantie est confirmé, le produit sera réparé. Cette décision relève uniquement de Horizon Hobby.

Réparations payantes

En cas de réparation payante, nous établissons un devis que nous transmettons à votre revendeur. La réparation sera seulement effectuée après que nous ayons reçu la confirmation du revendeur. Le prix de la réparation devra être acquitté au revendeur. Pour les réparations payantes, nous facturons au minimum 30 minutes de travail en atelier ainsi que les frais de réexpédition. En l'absence d'un accord pour la réparation dans un délai de 90 jours, nous nous réservons la possibilité de détruire le produit ou de l'utiliser autrement.

ATTENTION : nous n'effectuons de réparations payantes que pour les composants électroniques et les moteurs. Les réparations touchant à la mécanique, en particulier celles des hélicoptères et des voitures radiocommandées, sont extrêmement coûteuses et doivent par conséquent être effectuées par l'acheteur lui-même.

10-15

COORDONNÉES DE GARANTIE ET RÉPARATIONS

Pays d'achat	Horizon Hobby	Numéro de téléphone/Courriel	Adresse
EU	Horizon Technischer Service Sales: Horizon Hobby GmbH	service@horizonhobby.eu +49 (0) 4121 2655 100	Hanskampring 9 D 22885 Barsbüttel, Germany

Information IC

CAN ICES-3 (B)/NMB-3(B)

SPMR8200 Transmitter

Contains IC: 6157A-PLAN01T

Contains IC: 6157A-WAC01T

Contains IC: 21098-ESPWROOM02

Le présent appareil est conforme aux CNR d'Industrie Canada applicables aux appareils radio exempts de licence. L'exploitation est autorisée aux deux conditions suivantes : (1) l'appareil ne doit

pas produire de brouillage, et (2) l'utilisateur de l'appareil doit accepter tout brouillage radioélectrique subi, même si le brouillage est susceptible d'en compromettre le fonctionnement.

DÉCLARATION DE CONFORMITÉ DE L'UNION EUROPÉENNE



Horizon Hobby, LLC déclare par la présente que ce produit est en conformité avec les exigences essentielles et les autres dispositions de la directive RED. Une copie de la déclaration de conformité Européenne est disponible à : <http://www.horizonhobby.com/content/support-render-compliance>.

NX8 Transmitter SPMR8200

Frequency Band: 2404-2476 MHz

Max EIRP: 18.3dBm

EU Manufacturer of Record:

Horizon Hobby, LLC
2904 Research Road
Champaign, IL 61822 USA

EU Importer of Record::

Horizon Hobby, GmbH
Hanskampring 9
22885 Barsbüttel Germany

Elimination dans l'Union Européenne



Ce produit ne doit pas être éliminé avec les ordures ménagères. Il est de la responsabilité de l'utilisateur de remettre le produit à un point de collecte officiel des déchets d'équipements électriques. Cette procédure permet de garantir le respect de l'environnement et l'absence de sollicitation excessive des ressources naturelles. Elle protège de plus le bien-être de la communauté humaine. Pour plus d'informations quant aux lieux d'éliminations des déchets d'équipements électriques, vous pouvez contacter votre mairie ou le service local de traitement des ordures ménagères.

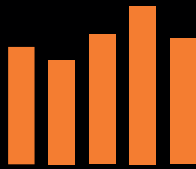

SPEKTRUM®

© 2020 Horizon Hobby, LLC

DSM, DSM2, DSMX, the DSMX logo, Bind-N-Fly, BNF, the BNF logo, Spektrum AirWare, STi, ModelMatch, AS3X, SmartSafe, and the Horizon Hobby logo are trademarks or registered trademarks of Horizon Hobby, LLC. The Spektrum trademark is used with permission of Bachmann Industries, Inc.

US 7,391,320. US 9,930,567. US 10,419,970. Other patents pending.

www.spektrumrc.com

Updated 09/2020 • 65607.1 • SPMR8200